

CZ - NÁVOD NA MONTÁŽ A ÚDRŽBU
SK - NÁVOD NA MONTÁŽ A ÚDRŽBU
HU - ÖSSZESZERELÉSI ÉS KARBANTARTÁSI ÚTMUTATÓ

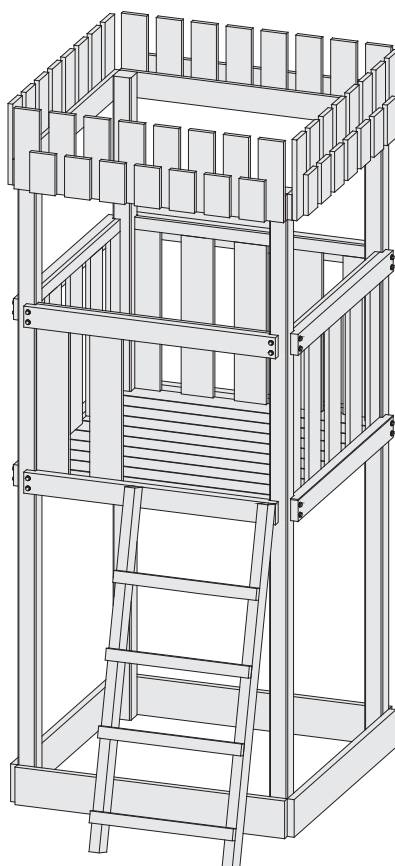

Dětské hřiště / Detské ihrisko/ Játsszótér

KARIBU Löwenherz

(20334)

CZ - Před stavbou si přečtěte až do konce tento montážní návod
SK - Pred stavbou si prečítajte až do konca tento montážny návod
HU - A felállítás előtt olvassa el ezt az összeszerelési útmutatót az elejétől a végéi

CZ - PRODUKT URČENÝ PRO SOUKROMÉ (DOMÁCÍ) POUŽITÍ V INTERIÉRU A EXTERIÉRU
SK - PRODUKT URČENÝ PRE SÚKROMNÉ (DOMÁCE) POUŽITIE V INTERIÉRI A EXTERIÉRI
HU - MAGÁN (OTTHONI) BELSŐ ÉS KÜLSŐ FELHASZNÁLÁSRA SZÁNT TERMÉK



Bezpečnostní upozornění

Během montáže doporučujeme používat ochranné pomůcky (pracovní oděv a obuv, pevné pracovní rukavice, případně ochranné brýle). Lišty mohou mít ostré hrany. Dřevostavbu stavte pouze za denního světla nebo při velmi dobrém umělém osvětlení. Montáž dřevostavby neprovádějte ve větru, za deště nebo za bouřky. Pozor – vyvarujte se kontaktu s vedením elektrického proudu. Bezpečně a ekologicky zlikvidujte všechny plastové obaly a chraňte je před dětmi. Dřevostavba musí stát na absolutně rovné ploše. Během výstavby se o konstrukci neopírejte a nepřesouvejte jí. Zabraňte dětem a zvířatům v přístupu na místo montáže, protože hrozí nebezpečí jejich poranění. Nesnažte se dřevostavbu sestavit, jestliže jste unaveni, pod vlivem alkoholu nebo léků nebo trpíte-li závratí. Při používání žebříku se ujistěte, že dodržujete bezpečnostní upozornění výrobce. Používáte-li elektrické nářadí, dodržujte návod k obsluze. V dřevostavbě neskladujte horké předměty jako např. právě použitý zahradní nebo jiný gril, pájecí lampu, rozpálené jiné elektrické či plynové spotřebiče nebo rozpálenou benzinovou zahradní sekačku. Než začnete s kotvením do půdy, ujistěte se, že na zemi a v zemi pod plánovanou stavbou nejsou žádné viditelné ani skryté kabely nebo trubky apod. Pozor na elektrické kabely např. od zahradních sekaček, čerpadel a podobně. Dodržujte místní předpisy a smluvní závazky (např. na pronajatých pozemcích). Dřevostavbu stavte v souladu s místními předpisy (ověřte nutnost stavebního povolení, územního souhlasu se stavbou nebo územního rozhodnutí) a s ohledem na práva majitelů nebo uživatelů sousedních pozemků.

Všeobecná upozornění

Dřevostavba se skládá z mnoha dílů, proto si na celou montáž rezervujte dostatek času. Dřevostavbu doporučujeme stavět minimálně ve dvou / třech sobách. Než začnete dřevostavbu sestavovat, ujistěte se, že všechny součásti uvedené v tomto návodu, jsou obsaženy v balení. Jednotlivé díly předem překontrolujte a přehledně a přístupně rozložte. Je důležité, abyste jednotlivé součásti nepomíchali. Pokud některá z částí chybí, v žádném případě stavebnici nestavte a kontaktujte svého dodavatele (na případná poškození postavené nekompletní dřevostavby jakýmkoliv počasím se nevztahuje záruka). Uchovávejte všechny malé součásti (šrouby, matky apod.) mimo prostor stavby v misce, aby se neztratily. Pro dřevostavbu si zvolte rovné místo bez převislých objektů. Nestavte dřevostavbu na místě vystaveném větru. Dřevostavba musí být vždy pevně připevněna k zemi.

Pozor – všechny dřevostavby jsou v uzavřeném stavu (okna a dveře) testovány do rychlosti větru max. 70 km/hod. Pokud zůstane otevřené okno nebo dveře (pokud je jimi dřevostavba vybavena), tak se odolnost dřevostavby velmi významně sníží. Proto při hrozcím větru včas (předem) manuálně uzavřete okna. Při vyšších rychlostech větru (vichřice, orkán) může dojít k poškození dřevostavby, stejně jako jiných zahradních staveb.

DOPORUČUJEME IHLED PO STAVBĚ DŘEVOSTAVBU ZAHRNOUT DO POJISTKY VAŠÍ NEMOVITOSTI

Veškerá poškození dětského hřiště vzniklá v důsledku událostí hodnocených podle definice pojistných událostí (např. extrémní krupobití, vichřice – nárazy větru, povodeň, záplava, sníh, apod.) nejsou předmětem záruky a nelze je reklamovat. Definice pojistné události vychází z pojistných podmínek českých pojišťoven.

Péče a údržba

K čištění dřevostavby používejte pouze a výhradně slabý mýdlový roztok a jemný hadřík. Po umytí vyčištěnou plochu opláchněte čistou vodou. Nepoužívejte čisticí prostředky obsahující chemická rozpouštědla nebo prostředky na bázi lihu a alkoholu (např. Iron nebo Okenu). Pozor na poškrábání špinavým hadrem nebo špinavou houbou. Materiál výrobku nesmí přijít do kontaktu s chemickými čistidly a rozpouštědly, s chemikáliemi typu benzin (vč. technického), Aceton, Toluén, chlor (např. Savo), terpentýn, jakákoliv ředidla na barvy (např. řada S 6xxx), apod.

- **ZBAVUJTE PRAVIDELNĚ STŘECHU SNĚHU A LISTÍ**
- **PRŮBĚŽNĚ KONTROLUJTE, ZDA UKOTVENÍ DŘEVOSTAVBY PEVNĚ DRŽÍ V ZEMI A NENÍ UVOLNĚNÉ**
- **POKUD METEOROLOGOVÉ OHLÁSÍ VĚTRNÉ DNY, MUSÍ BÝT U DŘEVOSTAVBY BEZPODMÍNEČNĚ PEVNĚ UZAVŘENÉ DVEŘE A VŠECHNA VENTILAČNÍ OKNA (POKUD JE JIMI VÝROBEK VYBAVEN)**
- **V ZIMĚ PRAVIDELNĚ A PRŮBĚŽNĚ ODSTRAŇUJTE SNÍH ZE STŘECHY NEBO STŘEŠE DODEJTE Z VNITŘKU DOSTATEČNOU PODPORU (NAPŘ. PODPĚRNÁ TYČ), ABY UDRŽELA VÁHU SNĚHU – ZEJMÉNA PŘI VĚTŠÍCH PŘÍVALECH SNĚHU**

Životnost: Pro dlouhotrvající životnost dřevovýrobku pravidelně kontrolujte jeho vnější povrch. V pravidelných intervalech obnovujte povrchovou úpravu (termíny jsou závislé na použitých prostředcích).

Střecha: Očišťujte střechu od listí a sněhu měkkým smetákem s dlouhou rukojetí. Velké množství sněhu na střechu může dřevostavbu poničit a je nebezpečné do ní v takovém případě vstupovat.

Dveře: Průběžně mazejte panty dveří vazelínou (pokud je jimi výrobek vybaven).

Spojovací prvky: Použijte všechny dodané podložky ke spojovacím prvkům. Mají význam jako těsnění proti průniku nečistot z povětří a jako ochrana plechu proti poškrábání od šroubků. Pravidelně kontrolujte, zda se nějaký šroubek, matka apod. neztratily a pokud to bude potřeba, znovu je utáhněte.

Vlhkost: Plastová deska nebo folie umístěná pod celou podlahovou plochou dřevostavby zmírní kondenzaci. Jinak využijte doporučené kotvení pomocí originálních kotev.

TECHNICKÉ PARAMETRY DĚTSKÉHO HŘIŠTĚ:

- rozsah teplot, kdy výrobce garantuje technické parametry dřevostavby -20°C až + 55°C

- zatížení sněhem max 50 kg/m² - v každém případě je nutné pravidelně odklízet sníh – viz pokyny péče a údržba
- odolnost větru do max 70 km/hod – pokud je dřevostavba kompletně uzavřená (viz pokyny péče a údržba)

Parametry dřevostavby výrobce garantuje pouze za předpokladu, že je postavená, ukotvená k zemi a udržovaná v souladu s návodem. Upozorňujeme na fakt, že normovaná hmotnost čerstvého prachového sněhu je 1 kg/m² pro každý napadlý 1 cm sněhu. Upozorňujeme na fakt, že normovaná hmotnost čerstvého mokrého sněhu je 4 kg/m² pro každý napadlý 1 cm sněhu. Přesné údaje o podmínkách na místě stavby naleznete na - <http://www.snehovamapa.cz/>

Pokyny před stavbou

Předtím, než začnete stavět zahradní dřevostavbu, je velice důležité přečíst si a dodržet tyto pokyny!

- Montáž by měly provádět dvě nebo tři osoby. Požádejte o pomoc kamaráda nebo někoho z rodiny.
- Při výběru prostoru k postavení dřevostavby se snažte zvolit rovné a pevné místo, odkud bude umožněno odvodnění (z toho místa).
- Ačkoliv je tento výrobek navrhnout tak, aby (pokud ho postavíte podle těchto pokynů) odolal většímu zatížení větrem, přesto ho nestavte v oblastech vystavených extrémnímu větru. Ani montáž neprovádějte ve větrných dnech.
- **V ZIMĚ SE MUSÍ PRAVIDELNĚ A PRŮBĚŽNĚ ODSTRAŇOVAT SNÍH ZE STŘECHY NEBO STŘEŠE DODAT Z VNITŘKU DOSTATEČNOU PODPORU (NAPŘ. PODPĚRNÁ TYČ), ABY UDRŽELA VÁHU SNĚHU – ZEJMÉNA PŘI VĚTŠÍCH PŘÍVALECH SNĚHU**
- Zkontrolujte označení (nálepky) na balení, abyste se ujistili, že máte model výrobku, který jste si objednali a správné číslo balení.
- Budete potřebovat několik pracovních nástrojů a další příslušenství, které může být užitečné k tomu, abyste produkt sestavili rychleji a snadněji. Všechny otvory na šrouby jsou předvrtány. Elektrický šroubovák nebo akumulátorová vrtačka opatřená magnetickým hrotem urychlí montáž. Dávejte pozor, abyste nepřetáhli samočesné šrouby.
- Než začnete dřevostavbu stavět, roztříďte, rozdělte a označte všechny části. Zkontrolujte je pomocí obrázků zobrazených nahoře každého ilustrovaného postupu v tomto manuálu.
- Kromě panelů jsou všechny kusy označeny, zkontrolujte je pomocí označení na příslušném schématu.
- Všechny nákresy nejsou v reálném měřítku, některé jsou zvětšené, aby bylo umožněno snadnější porovnání s ostatními částmi.
- Označení částí v nákresu je zjednodušeno. Všechny části konstrukce mají stejný systém očíslování (čísel součástek), ale označují různé délky, čísla jsou vyražena na součástkách.
- Pokud necháte stavbu částečně rozestavěnou, může dojít vlivem větru k jejímu vážnému poškození. Je vaší zodpovědností, abyste dřevostavbu bezpečně dokončili s ohledem na povětrnostní podmínky ve vaší oblasti.
- Pokud by produkt nebyl řádně připevněn k zemi a byl by odfouknut, mohl by se poničit a mohl by i způsobit poranění.
- Zamezení vlhnutí (kondenzace) uvnitř dřevostavby pomůže k udržení suchého obsahu stejně jako minimalizuje možnost poškození samotného domku.
- Půda je pokaždé vlhká, a pokud proti této vlhkosti nebude žádná zábrana, může prostoupit do konstrukce dřevostavby. Trvanlivá plastová folie, umístěná pod dřevostavbou zabrání vypařování a následnému vlhnutí.

Skladování před montáží

Výrobek je vyroben z kvalitního smrkového dřeva a je dodáván povrchově neošetřen. Pozor, balík s materiálem není vodotěsný. Folie chrání dřevo jen proti znečištění. Skladujte proto stavební sadu až do konečné montáže v suchu, ne přímo položenou na zemi, chráněnou proti vlivům počasí (vlhkost, slunce atd.). Neskladovat ve vytápěném prostoru!

Povrchová úprava

Před montáží musí být všechny přírodní neošetřené stavební díly ošetřeny hluboko působícím základním nátěrem (preventivní ochrana proti zamodráním a plísním) a to z vnější i vnitřní strany dílců. Pro konečný nátěr použijte i ve vnitřním prostoru povětrnostně odolnou lazuru s dobrými fyzikálními vlastnostmi, která ochrání dřevo proti vlhkosti a slunečnímu záření. Lazura by měla být zároveň voděodpudivá, světlostálá a vlhkosti odolná. Dbejte na to, aby lazura měla dostatek barevného pigmentu, protože jinak by mohlo dojít k zešednutí dřeva. Nepoužívejte žádný lak! Nechte si podrobně poradit od odborného prodejce barev, co se týká ochrany přírodního jehličnatého dřeva, a dodržujte pracovní postup výrobce nátěrové hmoty. Další nátěr provádějte po dokonalém zaschnutí a vyvětrání. Důkladnou ochranou dřeva ovlivníte zásadně životnost dřevostavby. Povrchovou úpravu pravidelně obnovujte (ideálně každý 3 – 4 rok) podle pokynů výrobce nátěru. Pozor, pokud jste zakoupili povrchově ošetřenou dřevostavbu, tak originální natřený povrch žádnou dodatečnou povrchovou úpravu nevyžaduje.

Použití dřeva

Naše dřevostavby jsou vyráběny z jehličnatého řeziva, konkrétně severského smrku. Výjimkou jsou nosné rošty, jež jsou vyráběny ze severské impregnované borovice. Dřevo je přírodní produkt, šetrný k životnímu prostředí, takže harmonicky zapadá do jakékoli zahrady. Další předností dřevovýrobku je také to, že se dá jednoduše opracovat a je cenově příznivý. K tomu navíc má jehličnaté dřevo vysokou izolační schopnost. Výrobce pečlivě vybírá surovinu ze severských a východoevropských lesů, kde dřevo díky dlouhým a chladným zimám roste pomaleji. Letokruhy jsou husté, blízko u sebe, což činí dřevo pevným a tvrdým.

Povolení ke stavbě

Dřevostavba s pevnými základy může vyžadovat určitá povolení od místních úřadů. Proto raději před nákupem **sami aktivně a předem** ověřte na stavebním úřadě aktuální situaci s nutností stavebního povolení, s územním rozhodnutím (případně s rozhodnutím o umístění dřevostavby). Doporučujeme na všech místních úřadech ověřit platné předpisy pro oblast plánované stavby, protože stavba čehokoliv může být úřady zrovna v místě vaší zahrady z různých důvodů omezena. Pokud máte zahrádku (pozemek) v nájmu, tak se musíte dohodnout i s jejím majitelem.

Upozornění na běžné vlastnosti dřeva

1. Suky můžete najít v každém druhu dřeva, je to přirozené a nemají žádný vliv na pevnost a odolnost produktu.
2. Prskyřice může mít tendenci vystupovat na povrch. Jednoduše může být odstraněna pomocí odpovídajícího nástroje nebo rozpouštědla.
3. Barevné rozdíly jsou přirozené, nebo se mohou objevit v důsledku ošetření dřeva, ale jedná se o běžnou vlastnost. Barevné rozdíly časem nebo působením slunečního záření vyblednou.
4. Z důvodu rozdílné hustoty se dřevo nesmršťuje nebo nerozpíná rovnoměrně. To může způsobit popraskání. Tento jev nijak neovlivňuje vlastnosti dřeva.
5. Houby nebo namodralé skvrny se mohou objevit na povrchu dřeva, nemají žádný dopad na pevnost a odolnost dřeva a mohou být jednoduše odstraněny vodou a kartáčem.
6. Zelené skvrny se někdy mohou objevit na dřevě, kdy sůl je součástí impregnačního procesu, aby bylo dřevo chráněno před hmyzem a houbami. Skvrny nemají žádný vliv na odolnost dřeva.

Základy

- Pro trvanlivost základu je nutno dodržet tyto nejdůležitější předpoklady - pravoúhlost a přesná rovina.
- S kvalitním základem vydrží Vaše dřevostavba o mnoho let déle.
- Sestavte produkt - dětské hřiště / houpačku / dřevovýrobek a v místech podle návodu si označte na produktu body pro přišroubování kotev.
- Místa pro ukotvení kotev si ve stejné vzdálenosti od sebe jako na produktu označte na zemi v místech, kde chcete mít produkt umístěný.
- V místě kotev vykopajte pro každou kotvu jámu o hloubce 80 cm, průměr jámy by neměl být menší než cca 40 cm.
- Sestavený produkt přeneste na místo montáže, místa pro přišroubování kotev vycentrujte nad střed jámy.
- Přišroubujte kotvy k produktu, tj. kotva směřuje / visí dolů do středu jámy.
- Do vykopané jámy nalijte beton do hloubky cca 60 cm ode dna jámy, viz obrázek níže.
- Po řádném vytvrdnutí betonu zasypejte zbylých cca 20 cm jámy zeminou a udusejte.
- Překontrolujte řádné upevnění kotev k produktu.
- Viz příslušný krok montážního návodu.

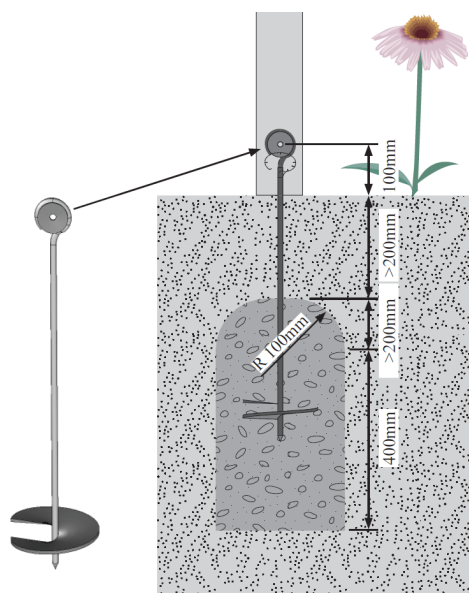

Bezpečnostné upozornenie

Počas montáže odporúčame používať ochranné pomôcky (pracovný odev a obuv, pevné pracovné rukavice, prípadne ochranné okuliare). Lišty môžu mať ostré hrany. Drevostavbu stavajte iba za denného svetla alebo pri veľmi dobrom umelom osvetlení. Montáž drevostavby nevykonávajte vo vetre, za dažďa alebo za búrky. Pozor – vyvarujte sa kontaktu s vedením elektrického prúdu. Bezpečne a ekologicky zlikvidujte všetky plastové obaly a chráňte ich pred deťmi. Drevostavba musí stáť na absolútne rovnej ploche. Počas výstavby sa o konštrukcii neopierajte a nepresúvajte ju. Zabráňte deťom a zvieratám v prístupe na miesto montáže, pretože hrozí nebezpečenstvo ich poranenia. Nesnažte sa drevostavbu zostaviť, ak ste unavení, pod vplyvom alkoholu alebo liekov alebo ak trpíte závratmi. Pri používaní rebríka sa uistite, že dodržíte bezpečnostné upozornenie výrobcu. Ak používate elektrické náradie, dodržujte návod na obsluhu. V drevostavbe neskladujte horúce predmety ako napr. práve použitý záhradný alebo iný gril, spájkovaciu lampu, rozpálené iné elektrické či plynové spotrebiče alebo rozpálenú benzínovú záhradnú kosačku. Než začnete s kotvením do pôdy, uistite sa, že na zemi av zemi pod plánovanou stavbou nie sú žiadne viditeľné ani skryté káble alebo rúrky a pod. Pozor na elektrické káble napr. od záhradných kosačiek, čerpadiel a podobne. Dodržujte miestne predpisy a zmluvné záväzky (napr. na prenajatých pozemkoch). Drevostavbu stavajte v súlade s miestnymi predpismi (overte nutnosť stavebného povolenia, územného súhlasu so stavbou alebo územného rozhodnutia) as ohľadom na práva majiteľov alebo užívateľov susedných pozemkov.

Všeobecné upozornenia

Drevostavba sa skladá z mnohých dielov, preto si na celú montáž zarezervujte dostatok času. Drevostavbu odporúčame stavať minimálne v dvoch/troch sobách. Než začnete drevostavbu zostavovať, uistite sa, že všetky súčasti uvedené v tomto návode sú obsiahnuté v balení. Jednotlivé diely vopred prekontrolujte a prehľadne a prístupne rozložte. Je dôležité, aby ste jednotlivé súčasti nepomiešali. Pokiaľ niektorá z častí chýba, v žiadnom prípade stavebnicu nestavajte a kontaktujte svojho dodávateľa (na prípadné poškodenie postavenej nekompletnej drevostavby akýmkoľvek počasím sa nevzťahuje záruka). Uchovávajte všetky malé súčasti (skrutky, matky a pod.) mimo priestoru stavby v miske, aby sa nestratili. Pre drevostavbu si zvolte rovné miesto bez previsnutých objektov. Nestavajte drevostavbu na mieste vystavenom vetru. Drevostavba musí byť vždy pevne pripevnená k zemi.

Pozor – všetky drevostavby sú v uzavretom stave (okná a dvere) testované do rýchlosti vetra max. 70 km/hod. Pokiaľ zostane otvorené okno alebo dvere (pokiaľ je nimi drevostavba vybavená), tak sa odolnosť drevostavby veľmi významne zníži. Preto pri hroziacom vetre včas (vopred) manuálne uzavrite okná. Pri vyšších rýchlostiach vetra (víchrica, orkán) môže dôjsť k poškodeniu drevostavby, rovnako ako iných záhradných stavieb.

ODPORÚČAME IHNEĎ PO STAVBE DREVOSTAVBU ZAHRNÚŤ DO POISTKY VAŠEJ NEHNUTEĽNOSTI

Všetky poškodenia detského ihriska vzniknuté v dôsledku udalostí hodnotených podľa definície poistných udalostí (napr. extrémne krupobitie, víchrica – nárazy vetra, povodeň, záplava, sneh, apod.) nie sú predmetom záruky a nemožno ich reklamovať. Definícia poistnej udalosti vychádza z poistných podmienok slovenských poisťovní.

Starostlivosť a údržba

Na čistenie drevostavby používajte iba a výhradne slabý mydlový roztok a jemnú handričku. Po umytí vyčistenú plochu opláchnite čistou vodou. Nepoužívajte čistiace prostriedky obsahujúce chemické rozpúšťadlá alebo prostriedky na báze liehu a alkoholu (napr. Iron alebo Okenu). Pozor na poškriabanie špinavou handrou alebo špinavou špongiou. Materiál výrobku nesmie prísť do kontaktu s chemickými čistidlami a rozpúšťadlami, s chemikáliami typu benzín (vr. technického), Aceton, Toluén, chlór (napr. Savo), terpentín, akékoľvek riedidlá na farby (napr. rad S 6xxx), apod.

- **ZBAVUJTE PRAVIDELNE STRECHU SNEHU A LISTÍ**
- **PRIEBEŽNE KONTROLUJTE, ČI UKOTVENIE DREVOSTAVBY PEVNE DRŽÍ V KRAJINE A NIE JE UVOĽNENÉ**
- **AK METEOROLÓGOVIA OHLÁSIA VETERNÉ DNI, MUSIA BYŤ U DREVOSTAVBY BEZPODMÍNEČNE PEVNE UZAVRETÉ DVERE A VŠETKY VENTILAČNÉ OKNÁ (AK JE NIMI VÝROBKOVÝ VYBAVENÝ)**
- **V ZIME PRAVIDELNE A PRIEBEŽNE ODSTRÁŇUJTE SNEH ZO STRECHY ALEBO STREŠE DODAJTE Z VNÚTRA DOSTATOČNÚ PODPORU (NAPR. PODPORNÁ TYČ), ABY UDRŽALA VÁHU SNEHU – NAJMÄŠIE PRICHY**

Životnosť:

Pre dlhotrvajúcu životnosť drevovýrobku pravidelne kontrolujte jeho vonkajší povrch. V pravidelných intervaloch obnovujte povrchovú úpravu (termíny sú závislé na použitých prostriedkoch). Očisťujte strechu od lístia a snehu mäkkou metličkou s dlhou rukoväťou. Veľké množstvo snehu na streche môže drevostavbu poničiť a je nebezpečné do nej v takom prípade vstupovať.

Strecha:

Priebežne mažte pánty dverí vazelinou (ak je nimi výrobok vybavený).

Dvere:

Spojovacie prvky:

Použite všetky dodané podložky k spojovacím prvkom. Majú význam ako tesnenie proti prieniku nečistôt z povetria a ako ochrana plechu proti poškriabaniu od skrutiek. Pravidelne kontrolujte, či sa nejaká skrutka, matka a pod. neustratili a pokiaľ to bude potrebné, znovu ich utiahnite.

Vlhkosť:

Plastová doska alebo fólia umiestnená pod celou podlahovou plochou drevostavby zmiernia kondenzáciu. Inak využite odporúčané kotvenie pomocou originálnych kotiev.

TECHNICKÉ PARAMETRE DETSKÉHO IHRISKA:

- rozsah teplôt, kedy výrobca garantuje technické parametre drevostavby -20oC až + 55oC

- zaťaženie snehom max 50 kg/m² - v každom prípade je nutné pravidelne odpratávať sneh – viď pokyny starostlivosti a údržba
- odolnosť vetra do max 70 km/hod – pokiaľ je drevostavba kompletne uzavretá (viď pokyny starostlivosti a údržba)

Parametre drevostavby výrobca garantuje iba za predpokladu, že je postavená, ukotvená k zemi a udržiavaná v súlade s návodom. Upozorňujeme na fakt, že normovaná hmotnosť čerstvého prachového snehu je 1 kg/m² pre každý napadnutý 1 cm snehu. Upozorňujeme na fakt, že normovaná hmotnosť čerstvého mokrého snehu je 4 kg/m² pre každý napadnutý 1 cm snehu. Presné údaje o podmienkach na mieste stavby nájdete na - <http://www.snehovamapa.cz/>

Pokyny pred stavbou

Predtým, než začnete stavať záhradnú drevostavbu, je veľmi dôležité prečítať si a dodržať tieto pokyny!

- Montáž by mali vykonávať dve alebo tri osoby. Požiadajte o pomoc kamaráta alebo niekoho z rodiny.
- Pri výbere priestoru na postavenie drevostavby sa snažte zvoliť rovné a pevné miesto, odkiaľ bude umožnené odvodnenie (z toho miesta).
- Hoci je tento výrobok navrhnutý tak, aby (ak ho postavíte podľa týchto pokynov) odolal väčšiemu zaťaženiu vetrom, napriek tomu ho nestavajte v oblastiach vystavených extrémnemu vetru. Ani montáž nevykonávajte vo veterných dňoch.
- **V ZIME SA MUSÍ PRAVIDELNE A PRIEBEŽNE ODSTRAŇOVAŤ SNEH ZO STRECHY ALEBO STREŠE DODAT Z VNÚTRA DOSTATEČNÚ PODPORU (NAPR. PODPERNÁ TYČ), ABY UDRŽALA VÁHU SNEHU – NAJMÄ**
- Skontrolujte označenie (nálepky) na balení, aby ste sa uistili, že máte model výrobku, ktorý ste si objednali a správne číslo balenia.
- Budete potrebovať niekoľko pracovných nástrojov a ďalšie príslušenstvo, ktoré môže byť užitočné na to, aby ste produkt zostavili rýchlejšie a ľahšie. Všetky otvory na skrutky sú predvrtané. Elektrický skrutkovač alebo akumulátorová vŕtačka opatrená magnetickým hrotom urýchli montáž. Dávajte pozor, aby ste nepretiahli samorezné skrutky.
- Než začnete drevostavbu stavať, roztriedte, rozdelte a označte všetky časti. Skontrolujte ich pomocou obrázkov zobrazených hore každého ilustrovaného postupu v tomto manuáli.
- Okrem panelov sú všetky kusy označené, skontrolujte ich pomocou označenia na príslušnej schéme.
- Všetky nákresy nie sú v reálnom meradle, niektoré sú zväčšené, aby bolo umožnené ľahšie porovnanie s ostatnými časťami.
- Označenie častí v nákrese je zjednodušené. Všetky časti konštrukcie majú rovnaký systém očíslovania (čísel súčiastok), ale označujú rôzne dĺžky, čísla sú vyrazené na súčiastkach.
- Pokiaľ necháte stavbu čiastočne rozostavanú, môže dôjsť vplyvom vetra k jej vážnemu poškodeniu. Je vašou zodpovednosťou, aby ste drevostavbu bezpečne dokončili s ohľadom na poveternostné podmienky vo vašej oblasti.
- Pokiaľ by produkt nebol riadne pripevnený k zemi a bol by odfúknutý, mohol by sa poníčiť a mohol by aj spôsobiť poranenie.
- Zamedzenie vlhnutia (kondenzácie) vo vnútri drevostavby pomôže k udržaniu suchého obsahu rovnako ako minimalizuje možnosť poškodenia samotného domčeka.
- Pôda je zakaždým vlhká, a pokiaľ proti tejto vlhkosti nebude žiadna zábrana, môže prestúpiť do konštrukcie drevostavby. Trvanlivá plastová fólia, umiestnená pod drevostavbou zabráni vyparovaniu a následnému vlhnutiu.

Skladovanie pred montážou

Výrobok je vyrobený z kvalitného smrekového dreva a je dodávaný povrchovo neošetrený. Pozor, balík s materiálom nie je vodotesný. Fólia chráni drevo len proti znečisteniu. Skladujte preto stavebnú sadu až do konečnej montáže v suchu, nie priamo položenú na zemi, chránenú proti vplyvom počasia (vlhkosť, slnko atď.). Neskladovať vo vykurovanom priestore!

Povrchová úprava

Pred montážou musia byť všetky prírodné neošetrené stavebné diely ošetrené hlboko pôsobiacim základným náterom (preventívna ochrana proti zamodraniam a plesni) a to z vonkajšej aj vnútornej strany dielcov. Na konečný náter použite aj vo vnútornom priestore poveternostne odolnú lazúru s dobrými fyzikálnymi vlastnosťami, ktorá ochráni drevo proti vlhkosti a slnečnému žiareniu. Lazúra by mala byť zároveň vodeodpudivá, svetlostála a vlhkosti odolná. Dbajte na to, aby lazúra mala dostatok farebného pigmentu, pretože inak by mohlo dôjsť k zošednutiu dreva. Nepoužívajte žiadny lak! Nechajte si podrobne poradiť od odborného predajcu farieb, čo sa týka ochrany prírodného ihličnatého dreva, a dodržujte pracovný postup výrobcu náterovej hmoty. Ďalší náter prevádzajte po dokonalom zaschnutí a vyvetraní. Dôkladnou ochranou dreva ovplyvníte zásadne životnosť drevostavby. Povrchovú úpravu pravidelne obnovujte (ideálne každý 3 – 4 rok) podľa pokynov výrobcu náteru. Pozor, pokiaľ ste zakúpili povrchovo ošetrenú drevostavbu, tak originálny natretý povrch žiadnu dodatočnú povrchovú úpravu nevyžaduje.

Použité drevo

Naše drevostavby sú vyrábané z ihličnatého reziva, konkrétne severského smreka. Výnimkou sú nosné rošty, ktoré sú vyrábané zo severskej impregnovanej borovice. Drevo je prírodný produkt, šetrný k životnému prostrediu, takže harmonicky zapadá do akejkoľvek záhrady. Ďalšou prednosťou drevovýrobku je aj to, že sa dá jednoducho opracovať a je cenovo priaznivý. Navyše má ihličnaté drevo vysokú izolačnú schopnosť. Výrobca starostlivo vyberá surovinu zo severských a východoeurópskych lesov, kde drevo vďaka dlhým a chladným zimám rastie pomalšie. Letokruhy sú husté, blízko pri sebe, čo robí drevo pevným a tvrdým.

Povolenie na stavbu

Drevostavba s pevnými základmi môže vyžadovať určité povolenia od miestnych úradov. Preto radšej pred nákupom sami aktívne a vopred overte na stavebnom úrade aktuálnu situáciu s nutnosťou stavebného povolenia, s územným rozhodnutím (prípadne s rozhodnutím o umiestnení drevostavby). Odporúčame na všetkých miestnych úradoch overiť platné predpisy pre oblasť plánovanej stavby, pretože stavba čohokoľvek môže byť úrady práve v mieste vašej záhrady z rôznych dôvodov obmedzená. Ak máte záhradku (pozemok) v nájme, tak sa musíte dohodnúť aj s jej majiteľom.

Upozornenie na bežné vlastnosti dreva

1. Hnačky môžete nájsť v každom druhu dreva, je to prirodzené a nemajú žiadny vplyv na pevnosť a odolnosť produktu.
2. Živica môže mať tendenciu vystupovať na povrch. Jednoducho môže byť odstránená pomocou zodpovedajúceho nástroja alebo rozpúšťadla.
3. Farebné rozdiely sú prirodzené, alebo sa môžu objaviť v dôsledku ošetrovania dreva, ale ide o bežnú vlastnosť. Farebné rozdiely časom alebo pôsobením slnečného žiarenia vyblednú.
4. Z dôvodu rozdielnej hustoty sa drevo nezmršťuje alebo nerozpína rovnomerne. To môže spôsobiť popraskanie. Tento jav nijako neovplyvňuje vlastnosti dreva.
5. Huby alebo modrasté škvrny sa môžu objaviť na povrchu dreva, nemajú žiadny vplyv na pevnosť a odolnosť dreva a môžu byť jednoducho odstránené vodou a kefou.
6. Zelené škvrny sa niekedy môžu objaviť na dreve, kedy soľ je súčasťou impregnačného procesu, aby bolo drevo chránené pred hmyzom a hubami. Škvrny nemajú žiadny vplyv na odolnosť dreva.

Základy

- Pre trvanlivosť základu je nutné dodržať tieto najdôležitejšie predpoklady - pravouhlosť a presná rovina.
- S kvalitným základom vydrží Vaša drevostavba o mnoho rokov dlhšie.
- Zostavte produkt - detské ihrisko / hojdačku / drevovýrobok av miestach podľa návodu si označte na produkte body na priskrutkovanie kotiev.
- Miesta na ukotvenie kotiev si v rovnakom vzdialenosti od seba ako na produkte označte na zemi v miestach, kde chcete mať produkt umiestnený.
- V mieste kotiev vykopte pre každú kotvu jamu s hĺbkou 80 cm, priemer jamy by nemal byť menší ako cca 40 cm.
- Zostavený produkt preneste na miesto montáže, miesta na priskrutkovanie kotiev vycentrujte nad stred jamy.
- Priskrutkujte kotvy k produktu, tj. kotva smeruje / visí dole do stredu jamy.
- Do vykopanej jamy nalejte betón do hĺbky cca 60 cm od dna jamy, viď obrázok nižšie.
- Po riadnom vytvrdnutí betónu zasypte zvyšných cca 20 cm jamy zeminou a uduste.
- Prekontrolujte riadne upevnenie kotiev k produktu.
- Pozri príslušný krok montážneho návodu.

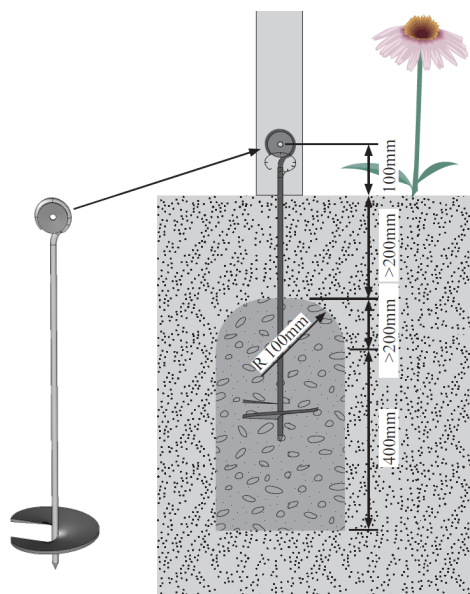

Biztonsági figyelmeztetés

Az összeszerelés során védőfelszerelés (munkaruházat és -cipő, erős munkakesztyű vagy védőszemüveg) használatát javasoljuk. A léceknek éles szélei lehetnek. A fa szerkezetet csak nappali fényben vagy nagyon jó mesterséges megvilágítás mellett építse. Ne szerelje fel a fa szerkezetet szeles, esős vagy viharos körülmények között. Vigyázat – kerülje az elektromos vezetékekkel való érintkezést. Minden műanyag csomagolóanyagot biztonságosan és környezetbarát módon dobjon ki, és tartsa távol a gyermekektől. A fa szerkezetnek teljesen sík felületen kell állnia. Építés közben ne támaszkodjon rá és ne mozgassa a szerkezetet. Akadályozza meg, hogy gyermekek és állatok hozzáférjenek a telepítés helyére, mert fennáll a sérülés veszélye. Ne kísérelje meg a faszerkezet összeszerelését, ha fáradt, alkohol vagy kábítószer hatása alatt áll, vagy ha szédül. A létra használatakor feltétlenül tartsa be a gyártó biztonsági előírásait. Ha elektromos szerszámokat használ, kövesse a használati utasítást. Ne tároljon forró tárgyakat faépületben, például nemrég használt kertben vagy más grillben, fűjólámpában, forró egyéb elektromos vagy gázkészülékben vagy forró benzines fűnyíróban. Mielőtt elkezdené a rögzítést a talajhoz, győződjön meg arról, hogy a tervezett építmény alatt a földön és a talajban nincsenek látható vagy rejtett kábelek vagy csövek stb. Ügyeljen az elektromos kábelekre, például kerti kaszákból, szivattyúból és hasonlókból. Tartsa be a helyi előírásokat és szerződéses kötelezettségeket (pl. bérelt földterületen). A faszerkezetet a helyi előírásoknak megfelelően (építési engedély, építési övezeti jóváhagyás vagy övezeti döntés szükségességének ellenőrzése) és a szomszédos telek tulajdonosi vagy használói jogainak figyelembevételével építse meg.

Általános megjegyzések

A fa szerkezet sok részből áll, így elegendő időt kell hagyni a teljes összeszerelésre. Javasoljuk, hogy faszerkezetet építsenek legalább két-három helyiségben. A faépület összeszerelésének megkezdése előtt győződjön meg arról, hogy a kézikönyvben felsorolt összes alkatrész benne van a csomagban. Előzetesen ellenőrizze az egyes alkatrészeket, és helyezze el őket világosan és hozzáférhető módon. Fontos, hogy ne keverje össze az összetevőket. Ha valamelyik alkatrész hiányzik, semmilyen körülmények között ne építse meg a készletet, és forduljon a szállítójához (a garancia nem terjed ki a hiányos, bármilyen időjárás által épített faszerkezet károsodására). Az összes apró alkatrészt (csavarok, anyák stb.) az épület területén kívül tartsa egy tálban, hogy ne vesszen el. Faépítéshez válasszon sík helyet, kilógó tárgyak nélkül. Ne építsünk fa szerkezetet szélnek kitett helyre. A fa szerkezetet mindig szilárdan a talajhoz kell rögzíteni.

Figyelem – minden faépületet zárt állapotban (ablakok és ajtók) tesztelnek 70 km/h maximális szélesebséggig. Ha egy ablak vagy ajtó nyitva marad (ha a faépület fel van szerelve ezekkel), akkor a faépület ellenállása nagyon jelentősen csökken. Ezért közelgő szél esetén időben (előre) zárja be kézzel az ablakokat. Nagyobb szélesebség (szélvihar, hurrikán) esetén a fa szerkezet, valamint egyéb kerti építmények károsodhatnak.

AJÁNLUK A FA ÉPÍTÉSÉNEK AZ ÉPÍTÉS UTÁN AZONNAL BEVEZETÉSÉT VAGYONBIZTOSÍTÁSA

A biztosítási események meghatározása szerint értékelt események (pl. szélsőséges jégeső, szélvihar - szállókések, árvíz, árvíz, hó stb.) által okozott károokra a játszótéren nem terjed ki a garancia, és nem érvényesíthető. A biztosítási esemény meghatározása a cseh biztosítótársaságok biztosítási feltételein alapul.

Gondozás és karbantartás

A faszerkezet tisztításához csak és kizárólag enyhe szappanos oldatot és puha ruhát használjon. Mosás után öblítse le tiszta vízzel a megtisztított területet. Ne használjon vegyi oldószereket vagy alkohol alapú szereket tartalmazó tisztítószereket (például vasat vagy okenut). Óvakodjon attól, hogy piszkos ronggyal vagy piszkos szivaccsal megkarcolja. A termék anyaga nem érintkezhet vegyi tisztítószerekkel és oldószerekkel, vegyi anyagokkal, mint például benzinnel (beleértve a műszaki), acetonnal, toluollal, klórral (pl. Savo), terpentinnel, semmilyen festékhígítóval (pl. S 6xxx sorozat) stb.

- **RENDSZERESEN Tisztítsa meg A TETŐT A HÓTÓL ÉS A LEVELEKTŐL**
- **FOLYAMATOSAN ELLENŐRIZZE, HOGY A FA SZERKEZETE RÖGZÍTÉSE ERŐSEN RAPAD-E A FÖLDHEZ, ÉS NEM LAZA**
- **HA A METEOROLÓGUSOK SZELLES NAPOKAT HIRDETEK, FAÉPÜLETBEN AZ AJTÓKAT ÉS MINDEN SZELLŐZŐABLAKOT ERŐSEN ZÁRNI KELL (HA A TERMÉK EZEKEL FELSZERELT)**
- **TÉLEN RENDSZERESEN ÉS FOLYAMATOSAN ELTÁVOLÍTSA EL A HÓT A TETŐRŐL, VAGY BIZTOSÍTS EL Elegendő TÁMASZTÁST (PL. TARTÓRÚD) A TETŐ BELSŐ TERÜLETÉRŐL A HÓ SÚLYÁNAK ELTARTÁSÁHOZ – KÜLÖNÖSEN A HÓ SÚLYA ALATT**

Élettartam:	A fatermék hosszú élettartama érdekében rendszeresen ellenőrizze a külső felületét. Rendszeres időközönként újítsa meg a felületkezelést (a dátumok a használt szerektől függenek). Tisztítsa meg a tetőt a levelektől és a hótól egy puha, hosszú nyelű seprűvel. A tetőn lévő nagy mennyiségű hó károsíthatja a faszerkezetet, és ilyenkor veszélyes bejutni.
Tető:	Folyamatosan kenje be az ajtópántokat vazelinnel (ha a termék fel van szerelve vele).
Ajtó:	A rögzítéshez használja az összes mellékelt alátétet. Fontosak tömítésként a levegőből származó szennyeződések behatolása ellen, valamint a fémlemez védelme a csavarok által okozott karcolásokkal szemben. Rendszeresen ellenőrizze, hogy nem veszett-e el csavar, anya stb., és szükség esetén húzza meg újra.
Rögzítőelemek:	
Páratartalom:	A faépület teljes alapterülete alá helyezett műanyag lap vagy fólia csökkenti a páralecsapódást. Ellenkező esetben használja az ajánlott rögzítést eredeti horgonyokkal.

A GYERMEKJÁTSZÓTÉR TECHNIKAI PARAMÉTEREI:

- hőmérséklet tartomány, amikor a gyártó a faszerkezet műszaki paramétereit -20oC-tól + 55oC-ig garantálja

- hőterhelés max 50 kg/m² - minden esetben szükséges a rendszeres hóeltakarítás - lásd a kezelési és karbantartási utasításokat
- szélállóság maximum 70 km/h-ig – ha a fa szerkezet teljesen zárt (lásd a kezelési és karbantartási utasításokat)

A gyártó csak azzal a feltétellel vállal garanciát a fa szerkezet paramétereire, ha azt az utasításoknak megfelelően építik, a talajhoz rögzítik és karbantartják. Felhívjuk figyelmét, hogy a friss porhó normál tömege 1 kg/m² minden leesett hó 1 cm-ére. Felhívjuk figyelmét, hogy a friss, nedves hó normál tömege 4 kg/m² minden leesett hó 1 cm-ére.

Előkészítési utasítások

Nagyon fontos, hogy a kerti fészter építése előtt olvassa el és kövesse ezeket az utasításokat!

- A telepítést két vagy három ember végezze. Kérjen segítséget egy baráttól vagy családtagtól.
- Faszerkezet építésére szolgáló terület kiválasztásakor próbáljon sík és szilárd helyet választani, ahonnan (erről a helyről) lehetséges a vízelvezetés.
- Bár ezt a terméket úgy tervezték, hogy ellenálljon a nagy szélterhelésnek (ha a jelen utasításoknak megfelelően készült), ne helyezze el erős szélnek kitett helyre. Ne telepítse szeles napokon sem.
- **TÉLEN RENDSZERESEN ÉS FOLYAMATOSAN EL KELL ELTÁVOLÍTANI A HÓT A TETŐRŐL, VAGY A TETŐNEK ELÉG TÁMASZTÁST (PL. TARTÓRÚD) KELL BIZTOSÍNI A BELSŐRŐL, HOGY EL TARTJA A HÓFÉNY SÚLYÁT**
- Ellenőrizze a csomagoláson található jelöléseket (matricákat), hogy megbizonyosodjon arról, hogy megvan-e a megrendelt termékmodell és a megfelelő csomagszám.
- Több munkaeszköze és egyéb kiegészítőkre lesz szüksége, amelyek hasznosak lehetnek a termék gyorsabb és egyszerűbb összeszerelése érdekében. Minden csavarlyuk előre ki van fúrva. A mágneses hegyű elektromos csavarhúzó vagy akkus fúró-csavarozó felgyorsítja az összeszerelést. Ügyeljen arra, hogy ne húzza túl az önmetsző csavarokat.
- Mielőtt elkezdené a faszerkezet építését, rendezze szét, ossza fel és címkézze fel az összes részt. Ellenőrizze őket a jelen kézikönyvben szereplő egyes illusztrált eljárások tetején látható képek segítségével.
- A panelek kivételével minden darab meg van jelölve, ellenőrizze őket a megfelelő diagramon található jelölések segítségével.
- Az összes rajz nem méretarányos, néhányat felnagyítottak, hogy könnyebb legyen összehasonlítani más részekkel.
- Az alkatrészek jelölése a rajzon leegyszerűsödik. A szerkezet minden része azonos számozási rendszerű (alkatrésszámmok), de eltérő hosszúságot jelöl, a számok az alkatrészekre vannak bélyegezve.
- Ha a részben épülő épületet elhagyja, azt a szél súlyosan megrongálhatja. Az Ön felelőssége a faépítés biztonságos befejezése, figyelembe véve a környék időjárási viszonyait.
- Ha a termék nincs megfelelően rögzítve a talajhoz, és elfújja, megsérülhet, és sérülést okozhat.
- A nedvesség (kondenzáció) megakadályozása a faépület belsejében segít a tartalom szárazon tartásában, valamint minimálisra csökkenti magának a háznak a károsodásának lehetőségét.
- A talaj mindig nedves, és ha nincs akadálya ennek a nedvességnek, behatolhat a faépület szerkezetébe. A fa szerkezet alá helyezett tartós műanyag fólia megakadályozza a párolgást és az azt követő nedvesedést.

Tárolás összeszerelés előtt

A termék kiváló minőségű lucfenyőből készült, és kezeletlenül szállítjuk. Figyelem, az anyagot tartalmazó csomag nem vízálló. A fólia csak a fát védi a szennyeződéstől. Ezért a végső összeszerelésig az épületgarnitúrát száraz helyen, nem közvetlenül a talajon, az időjárás hatásaitól (nedvesség, nap, stb.) védve tároljuk. Ne tárolja fűtött helyen!

Fa felületkezelése

Összeszerelés előtt minden természetes, kezeletlen építőelemet mélyhatású alapozóval kell kezelni (megelőző védelem a kékedés és penészedés ellen), mind az alkatrészek külső, mind belső oldalán. A végső bevonathoz használjon jó fizikai tulajdonságokkal rendelkező időjárásálló lakkot, amely megvédi a fát a nedvességtől és a napfénytől, még a belső térben is. Ugyanakkor a máznak vízlepergetőnek, fényállóknak és nedvességállóknak kell lennie. Ügyeljen arra, hogy a pácban elegendő színpigment legyen, különben a fa elszürkülhet. Ne használjon semmilyen lakkot! Kérjen részletes tanácsot egy speciális festékkereskedőtől a természetes puhafa védelmével kapcsolatban, és kövesse a festékgyártó eljárását. Teljes száradás és szellőzés után vigye fel a következő bevonatot. A fa alapos védelmével alapvetően befolyásolja a faépület élettartamát. A felületkezelést rendszeresen (ideális esetben 3-4 évente) újítsa meg a festékgyártó utasításai szerint. Figyelem, ha felületkezelt fa szerkezetet vásárolt, az eredeti festett felület nem igényel további felületkezelést.

Használt fa

Faépületeink puhafából, azaz északi lucfából készülnek. Kivételt képeznek a tartórácsok, amelyek északi impregnált fenyőből készülnek. A fa természetes termék, környezetbarát, így harmonikusan illeszkedik bármely kertbe. A fatermék másik előnye, hogy könnyen feldolgozható és kedvező árú. Ezenkívül a túlevelű fa nagy szigetelőképeséggel rendelkezik. A gyártó gondosan válogatja össze az alapanyagokat az észak- és kelet-európai erdőkből, ahol a hosszú és hideg telek miatt lassabban nő a fa. A gyűrűk sűrűek, közel vannak egymáshoz, amitől a fa erős és kemény.

Építési engedély

A szilárd alapokon nyugvó faépítéshez bizonyos engedélyek szükségesek a helyi hatóságoktól. Ezért érdemes az építési engedély szükségességével, övezeti határozattal (vagy faépület elhelyezési döntésével) aktívan és előre ellenőrizni az aktuális helyzetet az építésügyi hatóságnál a vásárlás előtt. Javasoljuk, hogy minden helyi hatóságnál tájékozódjon a tervezett építkezés területére vonatkozó előírásokról, mivel az Ön kertjének helyén bármi beépítését a hatóságok különböző okokból korlátozhatják. Ha van bérelt kertje (földje), akkor annak tulajdonosával is meg kell állapodnia.

Megjegyzés a fa általános tulajdonságairól

1. Bármilyen fafajtában találhat csomót, természetes és nincs hatással a termék szilárdságára és tartósságára.
2. A gyanta hajlamos lehet a felszínre emelkedni. Megfelelő szerszámmal vagy oldószerrel könnyen eltávolítható.
3. A színeltérések természetesek, vagy fakezelés miatt jelentkezhetnek, de ez normális jellemző. A színkülönbségek idővel vagy napfény hatására elhalványulnak.
4. Az eltérő sűrűség miatt a fa nem zsugorodik és nem tágul egyenletesen. Ez repedést okozhat. Ez a jelenség semmilyen módon nem befolyásolja a fa tulajdonságait.
5. A fa felületén gombás vagy kékes foltok jelenhetnek meg, ezek nincsenek hatással a fa szilárdságára és tartósságára, vízzel és ecsettel könnyen eltávolíthatók.
6. Néha zöld foltok jelenhetnek meg a fán, ha a só az impregnálási folyamat része, hogy megvédje a fát a rovaroktól és gombáktól. A foltok nincsenek hatással a fa tartósságára.

Alapok

- Az alapozás tartóssága érdekében be kell tartani a legfontosabb előfeltételeket - a szögletesség és a pontos síkság.
- Minőségi alapozással fakonstrukciója sok évvel tovább tart.
- Szerelje össze a terméket - játszótér / hinta / fa termék, és jelölje meg a rögzítési pontokat a terméken az utasításoknak megfelelő helyeken.
- Jelölje meg a horgonyok rögzítésének helyeit egymástól ugyanolyan távolságra, mint a terméken a talajon azokon a helyeken, ahol a terméket el kívánja helyezni.
- Minden horgonyhoz ásson egy 80 cm mély gödröt a rögzítési helyen, a gödör átmérője nem lehet kisebb kb. 40 cm-nél.
- Vigye át az összeszerelt terméket a telepítési helyre, a rögzítőcsavarozási helyeket a gödör közepe fölé központosítsa.
- Csavarja rá a horgonyokat a termékre, azaz a rögzítési pontokat / lógó a gödör közepére.
- Öntsön betont a kiásott gödörbe a gödör aljától kb. 60 cm mélységig, lásd az alábbi képet.
- Miután a beton megfelelően megszilárdult, a maradék kb.
- Ellenőrizze a horgonyok megfelelő rögzítését a termékhez.
- Lásd az összeszerelési útmutató vonatkozó lépését.

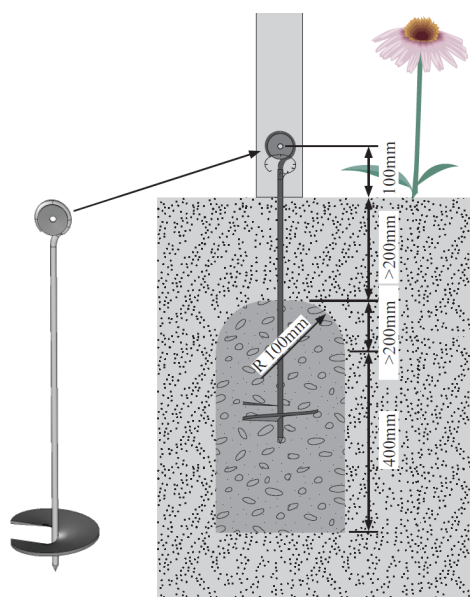



Důležité bezpečnostní pokyny

Příprava podkladu

Dětské hřiště musí být pevně ukotveno k podkladu tak, aby nosné prvky konstrukce byly zajištěny proti zvedání nebo překlápění během normálního nebo předvídatelného nesprávného použití. Toto upevnění musí být uzpůsobeno stávajícím zemním podmínkám / vlastnostem. Návod ukazuje navrhovaný způsob ukotvení dětského hřiště pomocí kotev do betonu podle evropské normy EN 71-8.

Konstrukce

Používejte pouze originální komponenty Karibu a originální příslušenství Karibu. Záruka a licence GS zanikají v případě stavby a údržby, které nejsou prováděny v souladu s tímto návodem.

Nejprve zkontrolujte, zda je dodaný produkt kompletní, rozměrově přesný a nic není poškozeno. Bohužel může dojít k poškození během přepravy a skladování. V takových případech se stavbou nezačínáte a kontaktujte naši servisní linku. Vyberte vyrovnanou plochu pro stavbu.

Musíte dodržet bezpečnou vzdálenost 2 m od ostatních staveb / překážek, jako jsou šňůry na prádlo, ploty, větve atd. U houpaček existují další bezpečnostní vzdálenosti, které jsou uvedeny v příslušných návodech. Skluzavky by nikdy neměly být umístěny tak, aby směřovaly na jih. Ty se zahřívají na slunci a pak se nemohou používat.

Země pod a vedle stavby musí být měkká. Nesmí se používat tvrdé povrchy, jako je asfalt nebo beton, jinak hrozí nebezpečí poranění dětí v případě pádu. Existují i gumové podložky, kdy dojde k minimalizaci rizika pro Vaše dítě. Doporučujeme také použití mulčovací kůry, jemného písku atd. Ty by měly být aplikovány ve vrstvě o tloušťce 30 cm. Tato vrstva musí být zvýšena na 40 cm v případě možných pádů z výšek nad 1,50 m.

Nejprve si pozorně přečtete montážní návod. Výkresy v těchto

konstrukčních pokynech nemusí zcela odpovídat originálu; používají se pouze pro ilustrační účely. Mohou existovat technické rozdíly a rozdíly ve vzhledu. Dřevo je někdy velmi temperamentní materiál, takže všechny šroubované spoje by měly být předvrtány. V opačném případě se dřevo může rozštípnout. Návod uvádí, které dřevěné části vyžadují předvrtání a požadovaný průměr vrtáku. Stavba musí být pevně ukotvena k zemi v souladu s návodem. Nedovolte, aby vaše děti pomáhaly s montáží! Montáž smí provádět pouze dospělí. **Pozor: Malé části mohou být spolknuty!**

U dokončené stavby musíte otestovat stabilitu. Teprve poté může být dětské hřiště používáno. Ujistěte se, že vám nezbylo žádné díly, šrouby nebo podobné předměty. Hřiště nenatírejte ničím, po čem by povrch stavby byl hladký nebo kluzký, jako je lak.

Všechny řezané hrany musí být u dokončené stavby začištěny brusným papírem.

Údržba

Všechny díly musí být správně vyrobeny a bezpečně namontovány. Každý nový předmět jakéhokoliv typu je zatížen používáním a ve větším či menším rozsahu podléhá opotřebení. To může snížit míru bezpečnosti, která byla ve větším či menším rozsahu přítomna v době výroby a zařízení se tak může stát nebezpečným pro zdraví vašeho dítěte. Proto byste měli před každým použitím zkontrolovat následující věci a napravit všechny chyby dříve, než si začnete hrát. Údržbu byste měli provádět alespoň jednou za měsíc, i když zařízení nebylo v této době používáno. Dřevo reaguje na vlivy prostředí. V závislosti na počasí může dřevo bobtnat nebo se smršťovat. To způsobuje změnu rozměrů a lehká praskání, případně vypadávání suků, atd... A šroubované spoje se mohou uvolnit. Tomu nelze zabránit.

Z tohoto důvodu:

- Před použitím odstraňte všechny třísky.

- Zkontrolujte, zda jsou všechny šrouby správně utaženy, případně utáhněte.
- Pravidelně kontrolujte stav povrchu a stabilitu zařízení.
- Jsou všechna lana, sedadla houpaček, atd...nepoškozená?
- Je kotvení stále dostatečné?
- Poničené díly musí být před použitím vyměněny.
- Všechny železné díly musí být naolejovány.
- Všechny krytky šroubů nebo ostré hrany musí být kontrolovány a vyměněny, pokud je potřeba.
- Houpačky, řetězy, lana a další příslušenství musí být kontrolováno z hlediska opotřebení. Výměna dílů musí být v souladu s montážním návodem.

Použití

Dětská hřiště jsou určena pro děti ve věku 3 – 14 let a do 50 kg. Děti musí být vždy pod dozorem rodičů. V případě nesprávného použití, namontování jiného příslušenství např. těžkých řetězů, houpaček, atd...nenese výrobce žádnou odpovědnost.

Toto dětské hřiště je určeno pouze pro soukromé použití a ne pro veřejné.

Pozor

Neotáčejte prázdné houpačky. Neskákejte z houpaček. Nehoupejte se příliš vysoko. Neběhejte pod houpačku, zejména ve chvíli, kdy se houpají jiné děti. Nevěšete se hlavou dolů na dřevěných dílech. Neotáčejte lana nebo nemotejte je na tělo, hrozí přidušení. Děti nesmí nosit oblečení s dlouhými stuhami, příliš volné oblečení nebo šperky, může se to zachytit a dítě uškrtit. Při chladném počasí ukliděte příslušenství a zakažte používání. V případě zmrzlého podkladu není při pádu dítěte zajištěna jeho bezpečnost. Pamatujte, že při dešti může být hřiště kluzké. Měli byste dítěti povolit hraní pouze za teplého a suchého počasí.



Dôležité bezpečnostné pokyny

Príprava podkladu

Detské ihrisko musí byť pevne ukotvené k podkladu tak, aby nosné prvky konštrukcie boli zabezpečené proti zdvíhaniu alebo preklápaniu počas normálneho alebo predvídateľného nesprávneho použitia. Toto upevnenie musí byť prispôsobené súčasným zemným podmienkam / vlastnostiam. Návod ukazuje navrhovaný spôsob ukotvenie detského ihriska pomocou kotiev do betónu podľa európskej normy EN 71-8.

Konštrukcia

Používajte len originálne komponenty Karibu a originálne príslušenstvo Karibu. Záruka a licencie GS zanikajú v prípade stavby a údržby, ktoré nie sú vykonávané v súlade s týmto návodom.

Najprv skontrolujte, či je dodaný produkt kompletný, rozmerovo presný a nič nie je poškodené. Bohužiaľ môže dôjsť k poškodeniu počas prepravy a skladovania. V takýchto prípadoch sa stavbou nezačínajte a kontaktujte našu servisnú linku. Vyberte vyrovnanú plochu pre stavbu.

Musíte dodržať bezpečnú vzdialenosť 2 m od ostatných stavieb / prekážok, ako sú šnúry na bielizeň, ploty, konáre atď. U hojdačiek existujú ďalšie bezpečnostné vzdialenosti, ktoré sú uvedené v príslušných návodoch.

Šmýkačky by nikdy nemali byť umiestnené tak, aby smerovali na juh. Tie sa zahrievajú na slnku a potom sa nemôžu používať.

Zem pod a vedľa stavby musia byť mäkká. Nesmie sa používať tvrdé povrchy, ako je asfalt alebo betón, inak hrozí nebezpečenstvo poranenia detí v prípade pádu. Existujú aj gumové podložky, kedy dôjde k minimalizácii rizika pre Vaše dieťa. Odporúčame tiež použitie mulčovacej kôry, jemného piesku atď. Tie by mali byť aplikované vo vrstve s hrúbkou 30 cm. Táto vrstva musí byť zvýšená na 40 cm v prípade možných pádov z výšok nad 1,50 m.

Najprv si pozorne prečítajte montážny návod. Výkresy v týchto

konštrukčných pokynoch nemusia úplne zodpovedať originálu;

používajú sa len pre ilustračné účely. Môžu existovať technické rozdiely a rozdiely vo vzhľade. Drevo je niekedy veľmi temperamentný materiál, takže všetky skrutkované spoje by mali byť predvrtané. V opačnom prípade sa drevo môže rozštípiť. Návod uvádza, ktoré drevené časti vyžadujú predvrtanie a požadovaný priemer vrtáka. Stavba musí byť pevne ukotvená k zemi v súlade s návodom. Nedovoľte, aby vaše deti pomáhali s montážou! Montáž môže vykonávať len dospelí. **Pozor: Malé časti môžu byť prehltuté!**

U dokončenej stavby musíte otestovať stabilitu. Až potom môže byť detské ihrisko používané. Uistite sa, že vám nezostalo žiadne diely, skrutky alebo podobné predmety.

Ihrisko nenatierajte ničím, po čom by povrch stavby bol hladký alebo klzký, ako je lak. Všetky rezané hrany musia byť u dokončenej stavby začistené brúsny papierom.

Údržba

Všetky diely musia byť správne vyrobené a bezpečne namontované. Každý nový predmet akéhokoľvek typu je zaťažovaný používaním a vo väčšom či menšom rozsahu podlieha opotrebovaniu. To môže znížiť mieru bezpečnosti, ktorá bola vo väčšom či menšom rozsahu prítomná v čase výroby a zariadenie sa tak môže stať nebezpečným pre zdravie vášho dieťaťa. Preto by ste mali pred každým použitím skontrolovať nasledujúce veci a napraviť všetky chyby skôr, než si začnete hrať. Údržbu by ste mali vykonávať aspoň raz za mesiac, aj keď zariadenie nebolo v tejto dobe používané. Drevo reaguje na vplyvy prostredia. V závislosti na počasí môže drevo napučať alebo sa zmršťovať. To spôsobuje zmenu rozmerov a ľahká praskanie, prípadne vypadávanie hrčíc, atď ... A skrutkované spoje sa môžu uvoľniť. Tomu sa nedá zabrániť.

Z tohto dôvodu:

- Pred použitím odstráňte všetky triesky.
- Skontrolujte, či sú všetky skrutky správne utiahnuté, prípadne utiahnite.
- Pravidelne kontrolujte stav povrchu a stabilitu zariadenia.
- Sú všetky laná, sedadlá hojdačiek, atď ... nepoškodená?
- Je kotvenie stále dostatočné?
- Poničené diely musia byť pred použitím vymenené.
- Všetky železné diely musia byť naolejšované.
- Všetky krytky skrutiek alebo ostré hrany musia byť kontrolované a vymenené, ak je potreba.
- Hojdačky, reťaze, laná a ostatné príslušenstvo musia byť kontrolované z hľadiska opotrebovania. Výmena dielov musí byť v súlade s montážnym návodom.

Použitie

Detské ihriská sú určené pre deti vo veku 3 - 14 rokov a do 50 kg. Deti musia byť vždy pod dozorom rodičov. V prípade nesprávneho použitia, namontovanie iného príslušenstva napr. Ťažkých reťazí, hojdačiek, atď ... nenesie výrobca žiadnu zodpovednosť.

Toto detské ihrisko je určené iba pre súkromné použitie a nie pre verejné.

Pozor

Neotáčajte prázdne hojdačky. Neskáčte z hojdačiek. Nekolíšte sa príliš vysoko. Nebežte pod hojdačku, najmä vo chvíli, keď sa hojdajú iné deti. Nevešajte sa hlavou dolu na drevených dieloch. Neotáčajte lana alebo nemotejte je na telo, hrozí pridusenie. Deti nesmú nosiť oblečenie s dlhými stuhami, príliš voľné oblečenie alebo šperky, môže sa to zachytiť a dieťa uškrtiť.

Pri chladnom počasí upracte príslušenstvo a vypnite používanie. V prípade zmrznutého podkladu nie je pri páde dieťaťa zaistená jeho bezpečnosť. Pamätajte, že pri daždi môže byť ihrisko klzké. Mali by ste dieťaťu povoliť hranie iba za teplého a suchého počasia.



Fontos biztonsági utasítások

Az aljzat előkészítése

A játszóteret szilárdan a talajhoz kell rögzíteni úgy, hogy az építmény tartóelemei a normál vagy előrelátható helytelen használat során felemelés vagy billenés ellen biztosítottak legyenek. Ezt a rögzítést a meglévő talajviszonyokhoz/tulajdonságokhoz kell igazítani. Az utasítások bemutatják a játszóter betonhorgonyokkal történő rögzítésének javasolt módszerét az EN 71-8 európai szabvány szerint.

Építkezés

Csak eredeti Karibu alkatrészeket és eredeti Karibu tartozékokat használjon. A GS garancia és engedély érvényét veszti olyan építési és karbantartási munkák esetén, amelyeket nem ennek a kézikönyvnek megfelelően hajtanak végre. Először is ellenőrizze, hogy a leszállított termék hiánytalan, méretpontos-e, és hogy semmi sem sérült-e meg. Sajnos a szállítás és tárolás során sérülések keletkezhetnek. Ilyen esetekben ne kezdje el az építkezést, hanem forduljon szervizünkhöz. Válasszon sík felületet az építkezéshez. 2 m-es biztonságos távolságot kell tartania más szerkezetektől/akadályoktól, mint pl. szárítókötél, kerítés, ágak stb. A hintákhoz további biztonsági távolságok is vonatkoznak, amelyeket a vonatkozó utasítások tartalmaznak. A csúszdát soha nem szabad dél felé helyezni. Ezek felmelegszenek a napon, és nem használhatók. A szerkezet alatti és melletti talajnak puhanak kell lennie. Kemény felületeket, például aszfaltot vagy betont nem szabad használni, különben esés esetén fennáll a gyermekek sérülésének veszélye. Vannak gumiszőnyegek is, amelyek minimalizálják gyermeke kockázatát. Javasoljuk továbbá talajtakaró kéreg, finom homok stb. használatát. Ezeket 30 cm vastag rétegben kell felhordani. Ezt a réteget 40 cm-re kell növelni, ha 1,50 m feletti magasságból eshet le. Először figyelmesen olvassa el az összeszerelési útmutatót. Rajzok ezekben

az építési utasítások nem feltétlenül felelnek meg teljesen az eredetinek; csak illusztrációs célokat szolgálnak. Technikai eltérések és megjelenésbeli eltérések lehetnek. A fa néha nagyon temperamentumos anyag, ezért minden csavarkötést elő kell fúrni. Ellenkező esetben a fa meghasadhat. Az utasítások jelzik, hogy mely fa részek igényelnek előfúrást és a szükséges fúróátmérőt. A szerkezetet az utasításoknak megfelelően szilárdan a talajhoz kell rögzíteni. Ne engedje, hogy gyermekei segítsenek az összeszerelésben! Az összeszerelést csak felnőtt végezheti. **Figyelem: Az apró alkatrészeket lenyelhetik!** Tesztelnie kell a kész építmény stabilitását. A játszóteret csak ezután lehet használni. Győződjön meg arról, hogy nem maradt alkatrész, csavar vagy hasonló elem. Ne vonja be a játszóteret olyan anyaggal, ami simává vagy csúszóssá teszi a szerkezet felületét, például lakkal. Minden vágott élt csiszolópapírral meg kell tisztítani a kész szerkezetet.

Karbantartás

Minden alkatrészt megfelelően gyártottnak és biztonságosan kell rögzíteni. Minden új elemet bármilyen típusú használat terhel, és kisebb-nagyobb mértékben elhasználódik. Ez kisebb-nagyobb mértékben csökkentheti a gyártáskor fennálló biztonsági szintet, és így a készülék veszélyessé válhat gyermeke egészségére. Ezért minden használat előtt ellenőrizze az alábbiakat, és javítsa ki az esetleges hibákat a játék megkezdése előtt. A karbantartást legalább havonta egyszer el kell végeznie, még akkor is, ha ezalatt a készüléket nem használta. A fa reagál a környezeti hatásokra. Az időjárástól függően a fa megduzzadhat vagy zsugorodhat. Ez méretváltozást és enyhe repedést okoz, esetleg kiesik a csomókból stb... És a csavarkötések meglazulhatnak. Ezt nem lehet megakadályozni. Emiatt:

- Használat előtt távolítsa el minden forgácsot.

- Ellenőrizze, hogy minden csavar megfelelően meg van-e húzva, szükség esetén húzza meg.
- Rendszeresen ellenőrizze a felület állapotát és a készülék stabilitását.
- Minden kötél, lengőülés, stb... sértetlen?
- Még mindig elegendő a rögzítés?

- A sérült alkatrészeket használat előtt ki kell cserélni.
- Minden vas alkatrészt olajozni kell.
- Minden csavaros kupakot vagy éles peremet ellenőrizni kell, és szükség esetén ki kell cserélni. A hinták,
- láncok, kötelek és egyéb tartozékok kopását ellenőrizni kell. Az alkatrészek cseréjét az összeszerelési utasításoknak megfelelően kell elvégezni.

Használat

A játszóterek 3-14 éves korig és 50 kg-ig terjedő gyermekek számára készültek. A gyermekeknek mindig szülői felügyelet alatt kell lenniük. Nem rendeltetésszerű használat, egyéb tartozékok, például nehéz láncok, hinták, stb. felszerelése esetén a gyártó nem vállal felelősséget.

Ez a játszóter kizárólag magánhasználatra szolgál, nyilvános használatra nem.

Figyelem

Ne forgassa el az üres hintákat. Ne ugorj le a hintákról. Ne lendüljön túl magasra. Ne fuss a hinta alatt, különösen, ha más gyerekek hintáznak. Ne függessze fel fejjel lefelé a fa alkatrészekről. Ne csavarja a köteleket, és ne tekerje a test köré, mert fennáll a fulladás veszélye.

A gyerekek nem viselhetnek hosszú szalagos ruhát, túl bő ruhát vagy ékszert, mert az elkaphatja és megfojthatja a gyermeket. Hideg időben tisztítsa meg a tartozékokat, és tiltsa meg a használatát. Fagyott felület esetén a gyermek biztonsága esés esetén nem biztosított. Ne feledje, hogy a pálya csúszós lehet, ha esik. Csak meleg és száraz időben engedje gyermekét játszani.

1. Please keep this instruction sheet safely for future reference. /2. Inappropriate use or faulty application of the product is explicitly forbidden and absolves the manufacturer of all liability. /3. The Assembly must be done by an adult. The use of the item is only allowed under continuous supervision by an adult. The product is meant for persons weighing up to 70 kg. **WARNING!** Not meant for children younger than 3 years of age, due to a lack of extra safety precautions - risk of falling. /4. All elements of the item should be inspected regularly for eventual wear. /5. This product meets to all security aspects of the European standard EN71. "WARNING! For family domestic use only." Both indoors and outdoors. /6. The product must be installed onto a play frame that is suitable for this activity (eg a wooden play tower). The assembly must be carried out in such a way that head, finger and clothing entrapments are excluded. In order to prevent clothing entrapments during gliding, there should be no openings around the platform between 3 mm and 25 mm. Pay special attention to the boards of the platform onto which the slide is mounted. /7. When mounting or assembling the product attention should be given to minimum required distance between the product and eventual obstacles : walls, fencing, ... The distance should be min. 2000 mm. /8. In this safety area no hard, angular or pointed objects should be present. The surface underneath the product should be flat and shock absorbing, so no asphalt, concrete or any other hard surface. /9. The product must be mounted onto a suitable platform (see point 6) and only in accordance with the recommended platform height with a tolerance of approximately 5 cm (see notes at the rear of the slide). The assembly must be done with 5 mm or 6 mm countersunk screws (screws not included). The ground level surface must be sufficiently stable to avoid subsidence and to ensure that the slide does not get damaged. /10. It is strongly advised not to lift the slide from the bottom after it has been fixed to the platform. This will damage and break the slide. /11. To avoid the heating up of the product, do not orient the sliding surface towards the sun. /12. Sliding can cause a small electrostatic charge. This can be avoided by not wearing synthetic fabric clothing and/or by regularly cleaning the surface of the slide with water and soap.

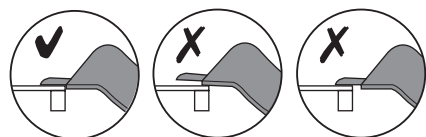

1. Gelieve deze gebruiksaanwijzing zorgvuldig te bewaren. /2. Onaangepast gebruik of foutieve montage is uitdrukkelijk verboden en ontslaat de fabrikant van elke aansprakelijkheid. /3. De montage moet door een volwassene gebeuren. Het gebruik van het product is enkel toegelaten onder voortdurend toezicht van een volwassene. Het product is geschikt voor personen met een gewicht tot 70 kg. **WAARSCHUWING!** Ongeschikt voor kinderen jonger dan 36 maanden, er werden geen extra veiligheidsmaatregelen genomen voor peuters - gevaar op vallen. /4. Alle onderdelen van het product moeten regelmatig worden nagezien door de gebruiker op eventuele sporen van slijtage. /5. Dit product voldoet aan alle veiligheidsvoorschriften voorgeschreven in de Europese Normen EN71. "WAARSCHUWING! Alleen voor privé gebruik." Dit zowel binnenshuis als buitenshuis. /6. Het product dient te worden aangebouwd aan een speeltoestel geschikt voor deze activiteit (vb: houten speeltoren). Bij montage moet gevaar voor beklemming van hoofd, vingers of kledij uitgesloten worden. Om beklemming van kledingsonderdelen tijdens het glijden te voorkomen mogen er rondom de glijbaan geen openingen tussen 3 mm en 25 mm bevinden. Let vooral op de houten planken van het platform waarop de glijbaan rust. /7. Bij de montage dient men erop te letten dat er voldoende afstand is tussen het speeltuig en eventuele hindernissen : muren, hekken, ... Deze afstand moet min 200 cm bedragen. /8. In deze veiligheidszones mogen zich geen harde of hoekige voorwerpen bevinden. De ondergrond moet vlak zijn en een schokdempende werking hebben, dus geen asfalt, beton of een ander hard oppervlak. /9. Het product wordt gemonteerd op een geschikt platform (zie 6) en enkel op aanbevolen platformhoogte (zie aanduiding op de onderkant van de glijbaan) +/- 5 cm. Te bevestigen met schroeven met verzonken kop diameter 5 of 6 mm (niet inbegrepen). De ondergrond dient voldoende stabiel te zijn zodat verzakking beperkt blijft en er geen beschadiging aan de glijbaan wordt veroorzaakt. /10. Na bevestiging aan het platform mag de glijbaan onderaan niet opgeheven worden. Het opheffen van de voet kan barsten en beschadiging veroorzaken. /11. Om verhitte van de kunststof te vermijden, richt het glijvlak niet naar de zon. /12. Het glijden kan een kleine elektrostatische lading veroorzaken. Dit kan vermeden worden door synthetische kledij te vermijden en/of het glijvlak met water en detergent schoon te maken.

1. Veuillez soigneusement conserver ce mode d'emploi. /2. L'utilisation inadaptée ou le montage fautif du produit est explicitement défendu et dégage le producteur de toute responsabilité. /3. Le montage doit être fait par un adulte. L'utilisation du produit est uniquement autorisée sous contrôle d'un adulte. Le produit convient pour des personnes avec un poids jusqu'à 70 kg. **ATTENTION !** Pas pour des enfants de moins de 3 ans, par manque de mesures de sécurité supplémentaires - risque de chute. /4. Le produit doit être contrôlé régulièrement pour relever des indications éventuelles d'usure. /5. Le produit correspond aux normes de sécurité (Norme Européenne EN71). "ATTENTION ! Exclusivement à usage familial." Ainsi à l'extérieur qu'à l'intérieur de la maison. /6. Le produit doit être monté sur une construction adaptée pour cette activité (par exemple : une tour en bois). Au cas où l'on incorpore le produit dans un jeu ou une construction quelconque, il faudra le faire de façon à éliminer les risques de coïncage des pièces de vêtements, de la tête ou des doigts. Pour éviter le coïncage des vêtements pendant l'acte de glisser il est interdit d'avoir des espaces entre 3 mm et 25 mm autour de la glissière. Faites attention aux planches en bois de la plateforme. /7. Au moment du montage il faut respecter une distance suffisante entre les agrès de jeux et des obstacles : murs, clôtures, ... Cette distance sera au moins 200 cm. /8. Dans ces zones de sécurité la présence d'objets durs, anguleux ou pointus est défendue. Le terrain en dessous des agrès de jeux doit être plat et composé d'une matière qui a des caractéristiques pour absorber les chocs (donc pas au-dessus d'une surface asphaltée, bétonnée ou durcie d'une autre façon. /9. Le produit sera monté sur une plateforme adaptée (voir 6) et seulement à l'hauteur exacte telle que recommandée (voir l'indication sur le dessous du toboggan) +/- 5 cm. A fixer par des vis à tête noyée en diamètre 5 ou 6 mm. Attention les vis ne sont pas incluses à la livraison. Le sol doit être assez stable pour éviter l'enfonçage, sinon la glissière pourrait être endommagée. /10. Après fixation sur le plateforme le toboggan ne peut plus être levé. Lever le bas du toboggan pourra résulter en formation de fissures et casse du toboggan. /11. Pour éviter que le produit s'échauffe, ne pas orienter la surface à glisser vers le soleil. /12. En glissant on peut provoquer une légère charge électrostatique que l'on peut éliminer en évitant chaque habillage synthétique ou en nettoyant le toboggan avec de l'eau ou par moyen d'un détergent.

1. Proszę zachować niniejszą instrukcję obsługi w celu wykorzystania jej w przyszłości. /2. Niewłaściwe używanie lub zastosowanie produktu niezgodne z przeznaczeniem jest zabronione i zwalnia producenta z jakiegokolwiek odpowiedzialności. /3. Montażu powinna dokonać osoba dorosła. Korzystanie tylko pod stałym nadzorem osoby dorosłej. Produkt przeznaczony jest dla osób o wadze do 70 kg. **OSTRZEŻENIE!** Produkt nie nadaje się dla dzieci w wieku poniżej 36 miesięcy życia, ze względu na brak dodatkowych zabezpieczeń - ryzyko upadku. /4. Wszystkie elementy produktu powinny być regularnie sprawdzane w celu ewentualnego zużycia. /5. Produkt spełnia europejskie normy EN71. "OSTRZEŻENIE! Wyłącznie do użytku domowego." Zarówno wewnątrz jak i na zewnątrz. /6. Produkt musi zostać zainstalowany na odpowiedniej platformie (np. drewniana wieża). Podczas montażu należy zwrócić szczególną uwagę, aby nie występowało ryzyko zakleszczenia (głowy, palców, odzieży). Aby zapobiec zaczepieniu się ubrania podczas zjeżdżania - należy upewnić się, że nie ma żadnych otworów/szczelin od 3 mm do 25 mm. Szczególną uwagę należy zwrócić na platformę, na której zamocowany jest ślizg. /7. Podczas montowania lub składania urządzenia, należy przestrzegać minimalnej wymaganej odległości między urządzeniem a ewentualnymi przeszkodami: ścianami, ogrodzeniem itp. Odległość ta powinna wynosić co najmniej 2 metry. /8. W bezpiecznej strefie nie mogą znajdować się żadne twarde przedmioty o ostrych krawędziach lub spiczastych zakończeniach. Powierzchnia pod urządzeniem powinna być płaska i mieć właściwości amortyzujące. Nie należy instalować zjeżdżalni nad asfaltem, betonem lub innym twardym podłożem. /9. Produkt musi być zamontowany na odpowiedniej platformie (patrz punkt 6), zgodnie z zalecaną wysokością, z tolerancją około 5 cm (patrz uwagi). Montażu należy dokonać za pomocą wkrętów z łbem 5 mm lub 6 mm (śruby nie są dołączone). Podłoże musi być stabilne, aby ślizg nie osiadł lub nie uległ uszkodzeniu. /10. Nie należy podnosić do góry przymocowanego ślizga, gdyż może to spowodować jego pękanie, pęknięcia. /11. Aby uniknąć nagrzewania się ślizgu należy umieścić go w taki sposób aby powierzchnia zjeżdżania nie była zwrócona w kierunku słońca. /12. Ślizg może mieć właściwości elektrostatyczne. Aby uniknąć elektryzowania się ślizgu należy unikać ślizgania w ubraniach syntetycznych oraz myć ślizg regularnie wodą z mydłem.

1. Montážní návod pečlivě uchovávejte pro budoucí použití. /2. Nesprávné nebo chybné použití výrobku je výslovně zakázáno a zbavuje výrobce veškeré odpovědnosti. /3. Montáž musí být prováděna dospělou osobou. Použití hříště je povoleno pouze za nepřetržitého dozoru dospělé osoby. Výrobek je určen pro osoby s hmotností do 70 kg. **VAROVÁNÍ!** Není určeno pro děti mladší 3 let, kvůli nedostatečným bezpečnostním opatřením - nebezpečí pádu. /4. Všechny prvky hříště by měly být pravidelně kontrolovány pro případné opotřebení. /5. Tento výrobek splňuje všechny bezpečnostní aspekty evropské normy EN71. "VAROVÁNÍ! Pouze pro soukromé (domácí) použití v interiéru a exteriéru. /6. Produkt musí být instalován na místě, které je vhodné pro tuto činnost. Montáž musí být provedena tak, aby bylo vyloučeno zachycení hlavy, prstů a oděvu. Zvláštní pozornost věnujte podkladu skluzavky. /7. Při montáži je třeba věnovat pozornost minimální požadované vzdálenosti mezi výrobkem a případnými překážkami: stěnami, oplocením, ... Vzdálenost by měla být min. 2000 mm. /8. V tomto bezpečnostním prostoru nesmí být žádné tvrdé, hranaté nebo špicaté předměty. /9. Povrch pod produktem by měl být rovný a pohlcující útrusky, také žádné asfalt, beton ani jiné tvrdé povrchy. Výrobek musí být namontován na vhodnou plochu (viz bod 6) a pouze v souladu s doporučenou výškou podkladu s tolerancí přibližně 5 cm (viz štítek na zadní straně skluzavky). Montáž musí být provedena se zapuštěnými šrouby 5 mm nebo 6 mm (šrouby nejsou součástí dodávky). Povrch musí být dostatečně stabilní, aby se zabránilo poklesu a nedošlo k poškození skluzavky. /10. Důrazně se nedoporučuje vzdávat skluzavku zdola potu, co byl upevněn k plošně. To poškodí a zlomí skluzavku. /11. Chcete-li se vyhnout zahřátí výrobku, neorientujte skluzavku směrem ke slunci. /12. Klouzání může způsobit malý elektrostatický náboj. Tomu se lze vyhnout tím, že nenosíte oděv ze syntetické tkaniny a / nebo pravidelně čistíte povrch skluzavky vodou a mýdlem.

1. Montážny návod starostlivo uchovajte pre budúce použitie. /2. Nesprávne alebo chybné použitie výrobku je výslovné zakázané a zbavuje výrobca všetkej zodpovednosti. /3. Montáž musí byť vykonávaná dospelou osobou. Použitie ihriska je povolené iba za nepretržitého dozoru dospelých osob. Výrobok je určený pre osoby s hmotnosťou do 70 kg. **VAROVANIE!** Nie je určený pre deti mladšie ako 3 roky, kvôli nedostatočným bezpečnostným opatreniam - nebezpečnosť pádu. /4. Všetky prvky ihriska by mali byť pravidelne kontrolované pre prípadné opotrebenie. /5. Tento výrobok spĺňa všetky bezpečnostné aspekty európskej normy EN71. "VAROVANIE! Len pre súkromé (domáce) použitie v interiéri a exteriéri. /6. Produkt musí byť inštalovaný na mieste, ktoré je vhodné pre túto činnosť. Montáž musí byť vykonaná tak, aby bolo vylúčené zachytenie hlavy, prstov a oděvu. Zvláštnu pozornosť venujte podkladu šmykľavky. /7. Pri montáži je potrebné venovať pozornosť minimálnej požadovanej vzdialenosti medzi výrobkom a prípadnými prekážkami: stenami, oplocením, ... Vzdialenosť by mala byť minimálne 2000 mm. /8. V tomto bezpečnostnom priestore nesmie byť žiadne tvrdé, hranaté alebo špicaté predmety / 9. Povrch pod produktom by mal byť rovný a pohlcujúce otrasy, takže žiadny asfalt, betón ani iné tvrdé povrchy. Výrobok musí byť namontovaný na vhodnú plochu (pozri bod 6) a iba v súlade s odporúčanou výškou podkladu s toleranciou približne 5 cm (viď štítk na zadnej strane šmykľavky) Montáž musí byť vykonaná so zapustenými skrutkami 5 mm alebo 6 mm (skrutky nie sú súčasťou dodávky) Povrch musí byť dostatočne stabilný, aby sa zabránilo poklesu a nedošlo k poškodeniu šmykľavky. /10. Dôrazne sa neodporúča zdvíhať šmykľavku zdola potu, čo bol upravený k plošne. To poškodí a zlomí šmykľavku. /11. Ak sa chcete vyhnúť zahriatiu výrobku, neorientujte šmykľavku smerom k slnku. /12. Klzanie môže spôsobiť malý elektrostatický náboj. Tomu sa dá vyhnúť tým, že nenosíte oděv zo syntetickej tkaniny a/alebo pravidelne čistíte povrch šmykľavky vodou a mydlom.

1. Gondoságotal meg az összeszerelési útmutatót későbbi hivatkozás céljából. /2. A termék nem rendeltetésszerű vagy hibás használatra kifejezetten tilos és mentesíti a gyártót minden felelősség alól. /3. Az összeszerelést felnőttnek kell elvégeznie. A játszótér használatra csak felnőtt folyamatos felügyelete mellett engedélyezett. A termék legfeljebb 70 kg-os emberek számára készült. **FIGYELEM!** Nem alkalmas 3 év alatti gyermekek számára, a nem megfelelő biztonsági intézkedések miatt - leesés veszélye. /4. Minden játszótér elemet rendszeresen ellenőrizni kell az esetleges kopás szempontjából. /5. Ez a termék megfelel az EN71 európai szabvány minden biztonsági szempontjának. "FIGYELMEZTETÉSI! Csak magán (háztartási) bel-és kültéri használatra. /6. A terméket erre a tevékenységre alkalmas helyre kell telepíteni. A beszerelést úgy kell elvégezni, hogy a fej ne szoruljon be, ujjak és ruházat Különös figyelmet kell fordítani a csúszda alapjára / 7. Az összeszerelés során ügyelni kell a minimális szükséges távolságra a termék és az esetleges akadályok között: falak, kerítések, ... A távolság legalább 2000 mm. /8. Ezen a biztonsági területen nem lehetnek kemény, szögletes tárgyak vagy hegyes tárgyak. /9. A termék alatti felület legyen sima és ütéselnyelő, ne legyen aszfalt, beton vagy egyéb kemény felület. A termék megfelelő felületre kell felszerelni (lásd 6. pont), és csak az ajánlott alapszaggagnak megfelelően, körülbelül 5 cm-es túrússal (lásd a csúszda hátoldalán található címke). A rögzítést 5 mm-es vagy 6 mm-es sülyesztett csavarokkal kell elvégezni (a csavarokat nem tartalmazza). A felületnek elég stabilnak kell lennie ahhoz, hogy a csúszda ne sérüljön meg. /10. Erősen nem ajánlott a csúszdát alulról felemelni, miután az emelvényhez rögzítette. A csúszda sérülésének veszélye. /11. Ha szeretné elkerülni a termék felmelegedését, ne irányítsa a csúszdát a nap felé. /12. A csúszás kismértékű elektrostatikus felöltődést okozhat. Ez elkerülhető, ha nem visel szintetikus anyagból készült ruhát és/vagy rendszeresen tisztítja a csúszda felületét szappannal és vízzel.

19145

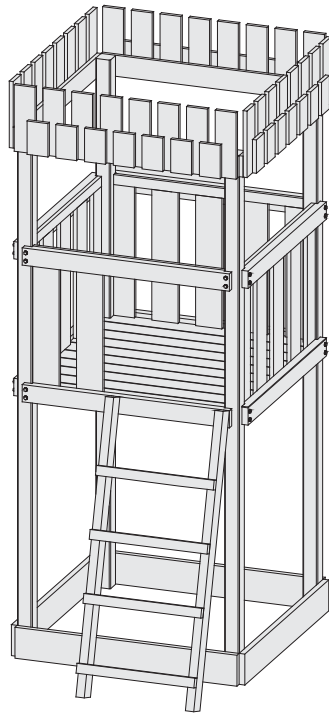

-  **Aufbauanleitung**
-  **Building Instructions**
-  **Notice de montage**
-  **Montagehandleiding**
-  **Montagevejledning**
-  **Instrucciones de construcción**
-  **Istruzioni per il montaggio**
-  **Montážní návod**
-  **Montážny návod**
-  **Telepítési utasítások**

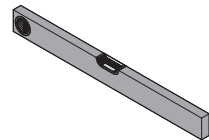
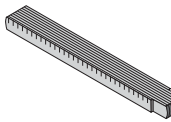
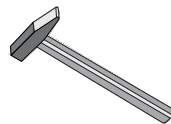
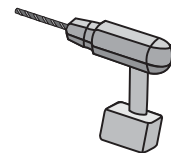
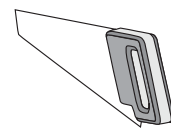



 Vergleichen Sie zuerst die Material-liste mit Ihrem Paketinhalt! Bitte haben Sie Verständnis, dass Beanstandungen nur im nicht aufgebauten Zustand bearbeitet werden können!

 First compare the list of materials with your package contents! Please understand that complaints can be processed in the non-built status only!

 Commencez par comparer la liste du matériel avec le contenu de votre paquet! Sachez que nous traitons uniquement les réclamations concernant le matériel à l'état non monté!

 Vergelijk eerst de lijst van materialen met de inhoud van uw pakket! Reclamaties kunnen alleen in behandeling worden genomen zolang de onderdelen nog niet zijn gemonteerd!

 Start med at kontrollere materialelisten med indholdet af den leverede pakke! Vi gør venligst opmærksom på at reklamationer kun kan behandles for materialer som ikke er blevet bearbejdet!

 En primer lugar, compare la lista de material con el contenido del paquete. Rogamos entienda que las reclamaciones sólo pueden ser tramitadas antes de montar el objeto!

 A telepítés megkezdése előtt ellenőrizze a csomag tartalmát!

 Před začátkem montáže zkontrolujte obsah balení! Montážní návod Vám pomůže s identifikací dílů.

 Pred začiatkom montáže skontrolujte obsah balenia! Montážny návod Vám pomôže s identifikáciou dielov.

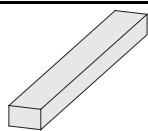
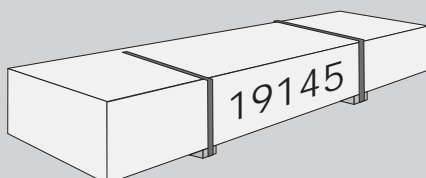

4 x	B1	878 x 45 x 18 mm	ID 63818
28 x	B5	150 x 95 x 18 mm	ID 63279
32 x	B6	300 x 95 x 18 mm	ID 19130
6 x	B3	595 x 95 x 18 mm	ID 25456
10 x	B2	990 x 95 x 18 mm	ID 63233
4 x	B4	1014 x 95 x 18 mm	ID 63832
1 x	B7	500 x 120 x 18 mm	ID 64765
11 x	B8	595 x 120 x 18 mm	ID 63822
4 x	B9	1014 x 140 x 26 mm	ID 63814
4 x	B10	540 x 42 x 28 mm	ID 26359
4 x	B11	878 x 42 x 28 mm	ID 64766
1 x	B12	938 x 42 x 38 mm	ID 81848
2 x	B13	1290 x 78 x 38 mm	ID 63819

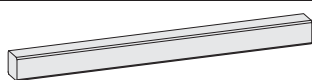

4 x	P1	2390 x 68 x 68mm	ID 63813
-----	----	------------------	----------

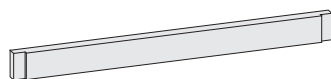

8 x	R1	946 x 38 x 78mm	ID 63815
-----	----	-----------------	----------



250 x	4 x 30 mm	ID 3686
65 x	4 x 50 mm	ID 3688
10 x	6 x 120 mm	ID 9204

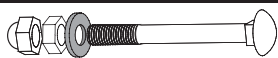

8 x	F1	6 x 120	ID 64803
-----	----	---------	----------

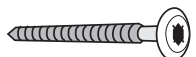



40 x	8 x 80	ID 65086
------	--------	----------

1 x







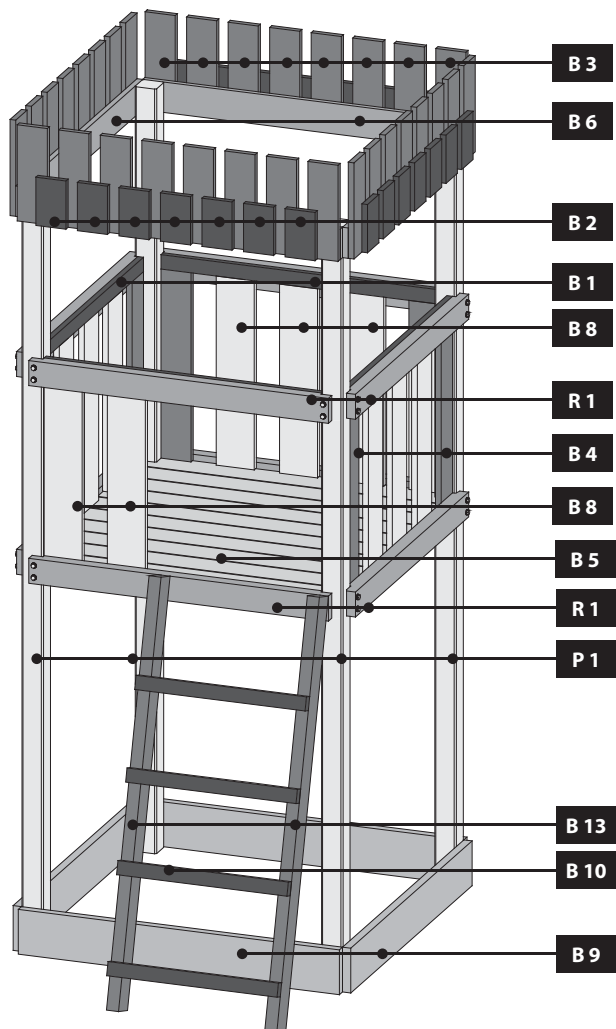
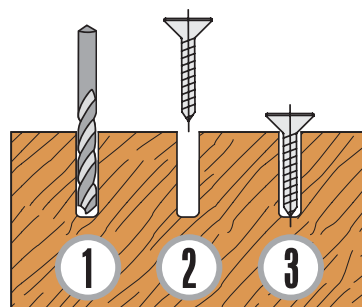

 Vážený zákazníku, bohužel vám nemůžeme dodat sadu s předvrtanými otvory. Vzhledem k převážně nerovnému podkladu je nutné pilotní otvory vyvrtat během montáže.

 Vážený zákazníku, bohužel vám nemůžeme dodat sadu s předvrtanými otvory. Vzhľadom k převážně nerovnému podkladu je nutné pilotní otvory vyvrtat během montáže.

 Tisztelt Vásárló, sajnos nem áll módunkban előfúrt furatokkal ellátott készletet szállítani Önnek. A többnyire egyenetlen talaj miatt az összeszerelés során szükséges a vezetőlyukak fúrása.



-  Sicherheitsabstand einhalten
-  Houd een veilige afstand
-  Keep the safety distance
-  Gardez une distance de sécurité

-  Dodržujte bezpečnou vzdálenost
-  Dodržujte bezpečnú vzdialenosť
-  Tartson biztonságos távolságot



01 2x

Ø7 mm 8x80

16x

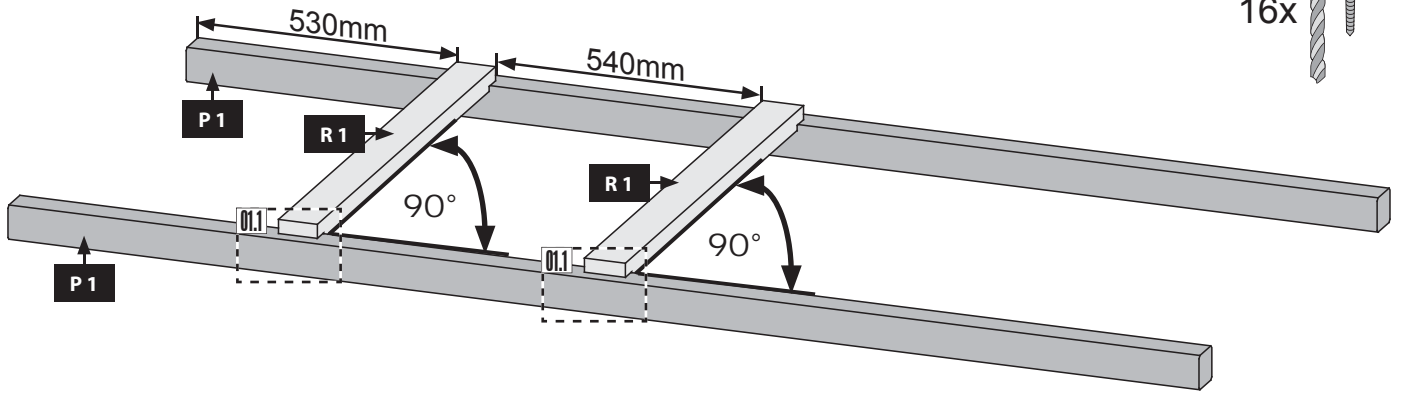

01.1

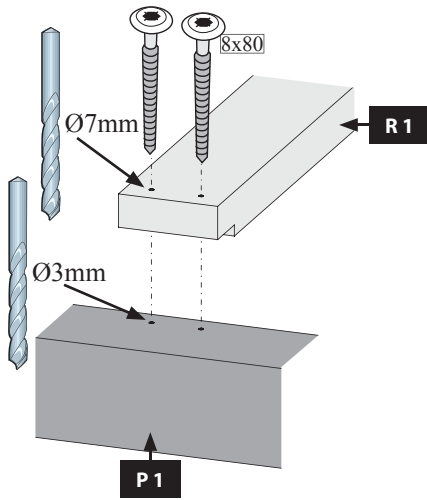

02.1

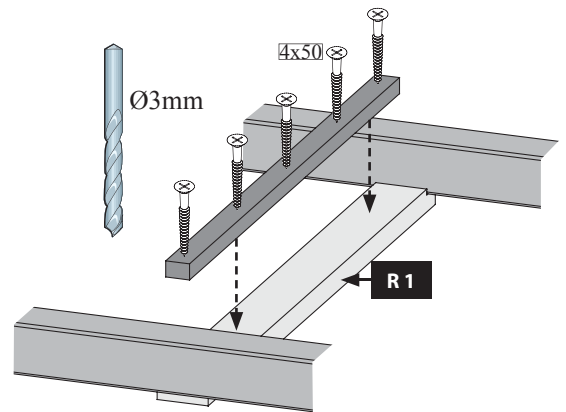

02.2

- Bündig!
- Flush!
- Affleurement!
- Gelijk!
- I flugt!
- Align!
- Zarovnat!
- Zarovnat !

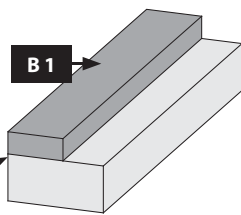

02.3

- Bündig!
- Flush!
- Affleurement!
- Gelijk!
- I flugt!
- Align!
- Zarovnat!
- Zarovnat !

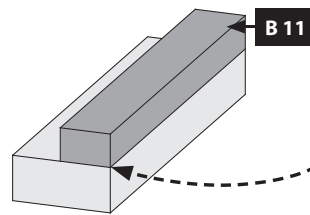

02 2x

Ø3 mm 4x50

10x

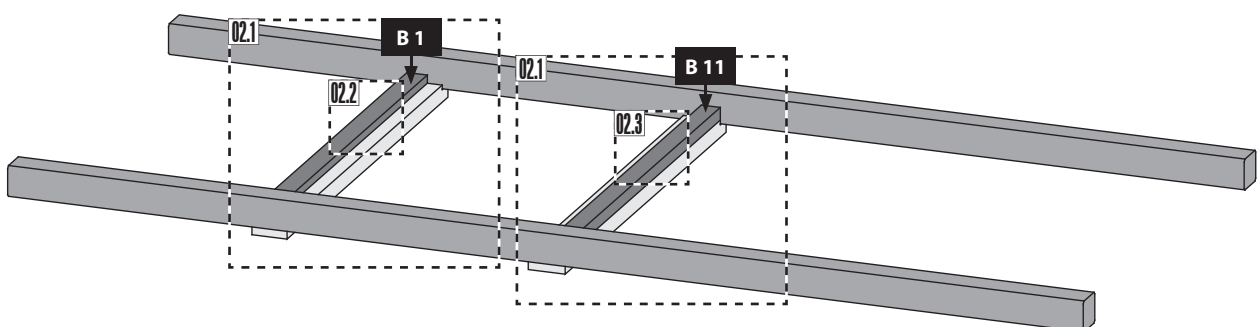
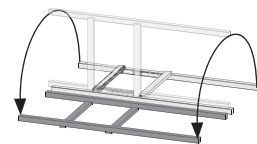

03



Ø7 mm 8x80

16x

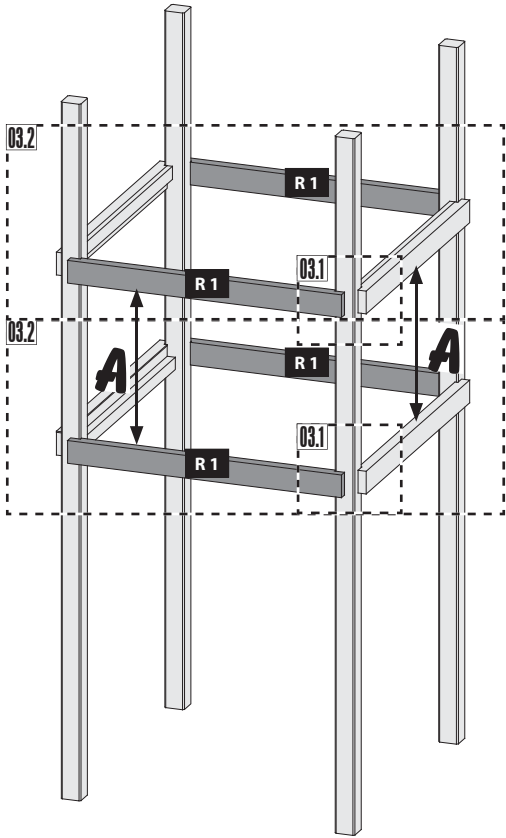
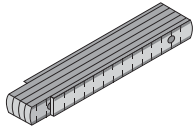

03.1

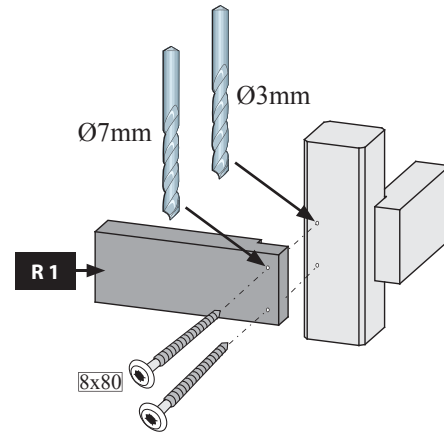

03.2

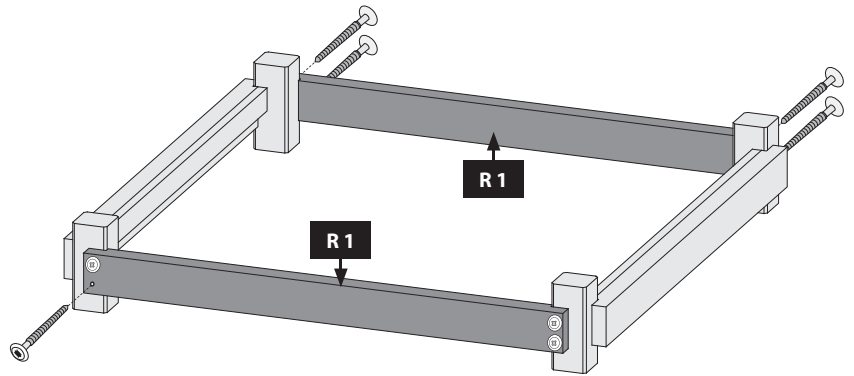

04

4x

Ø3 mm 4x30

120x

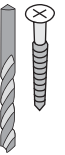
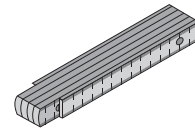

- Bündig!
- Flush!
- Affleurement!
- Gelijk!
- I flugt!
- Align!
- Zarovnat!
- Zarovnat !

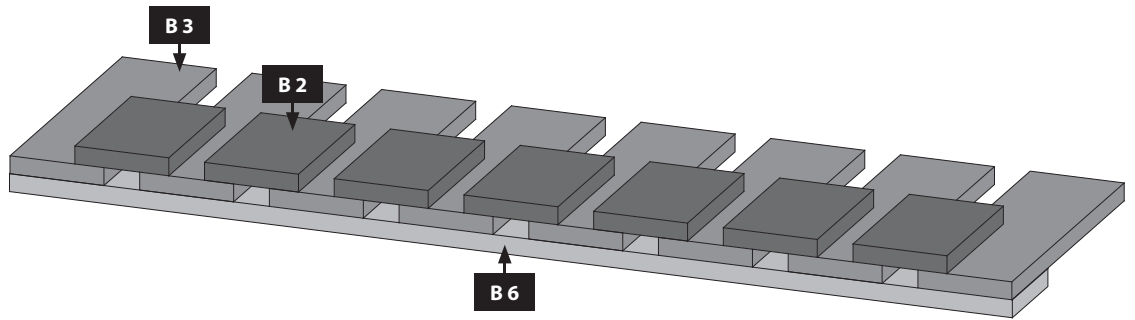

10.1-1

8 x B3

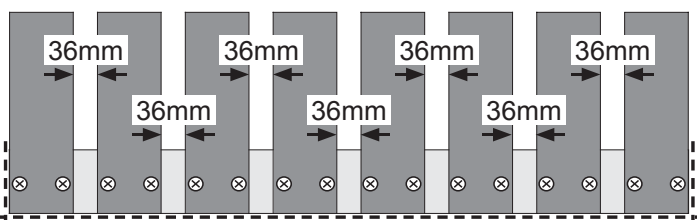

10.1-2

7 x B2

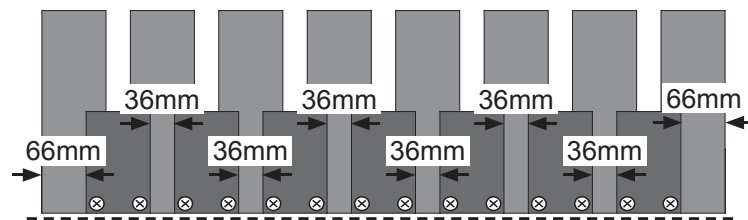

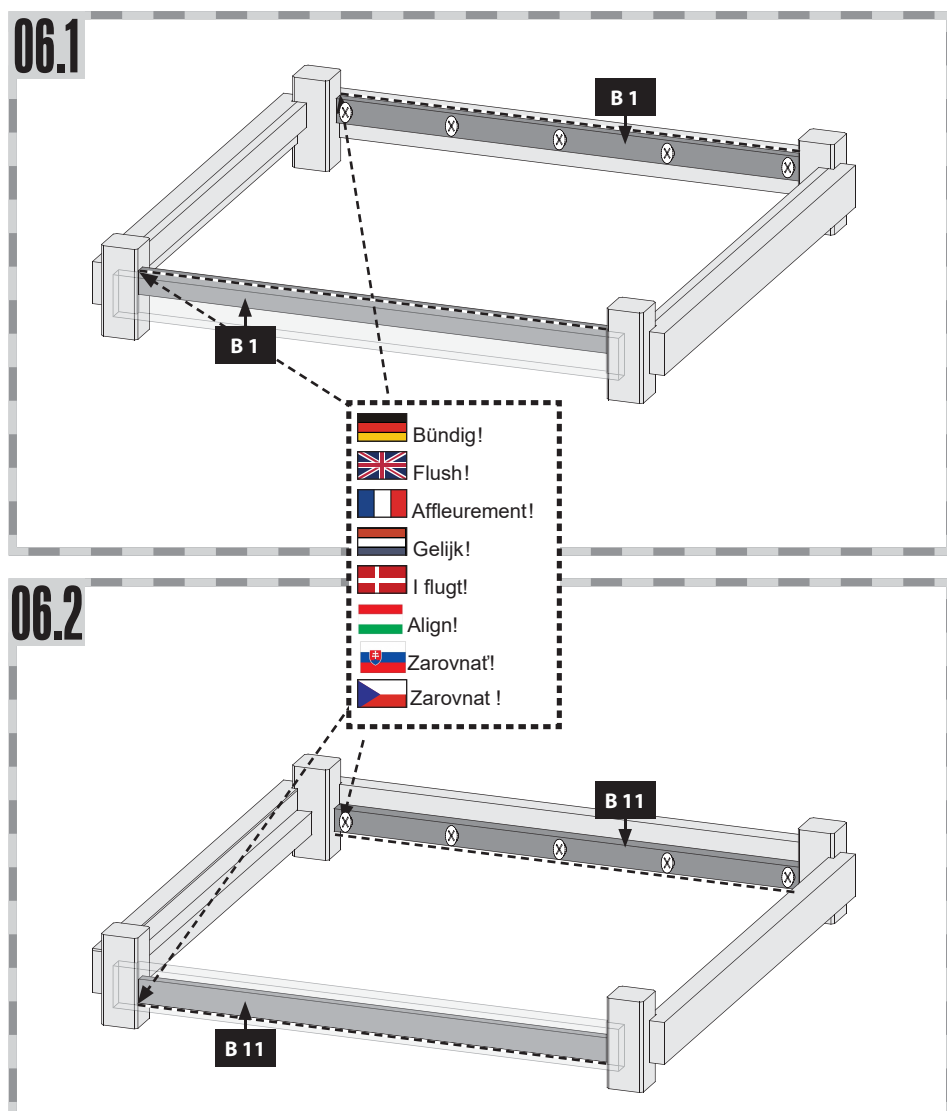
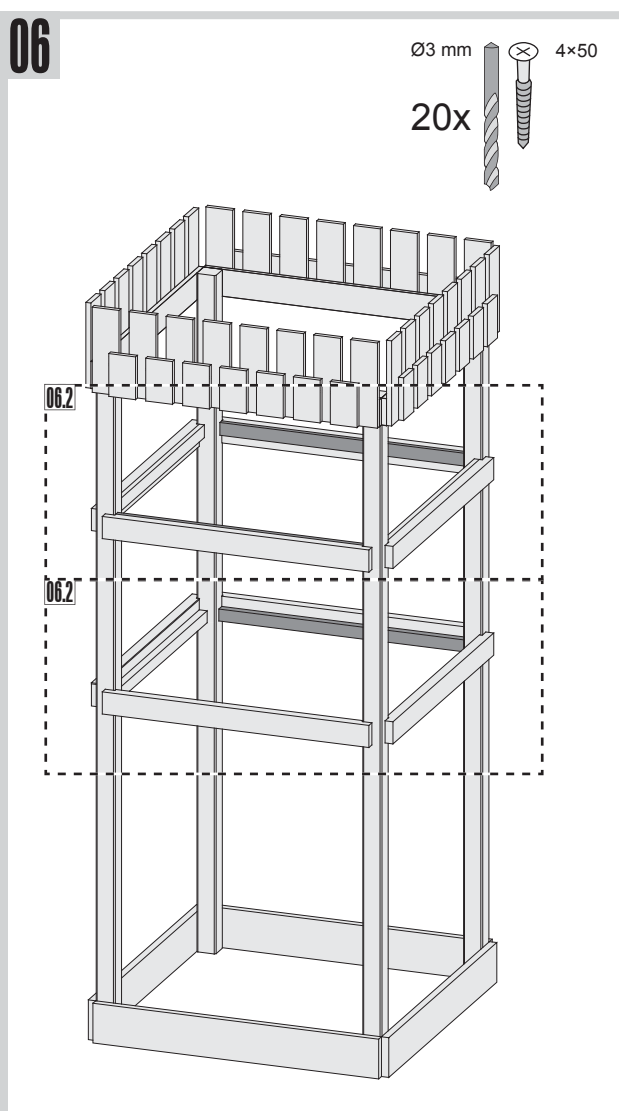
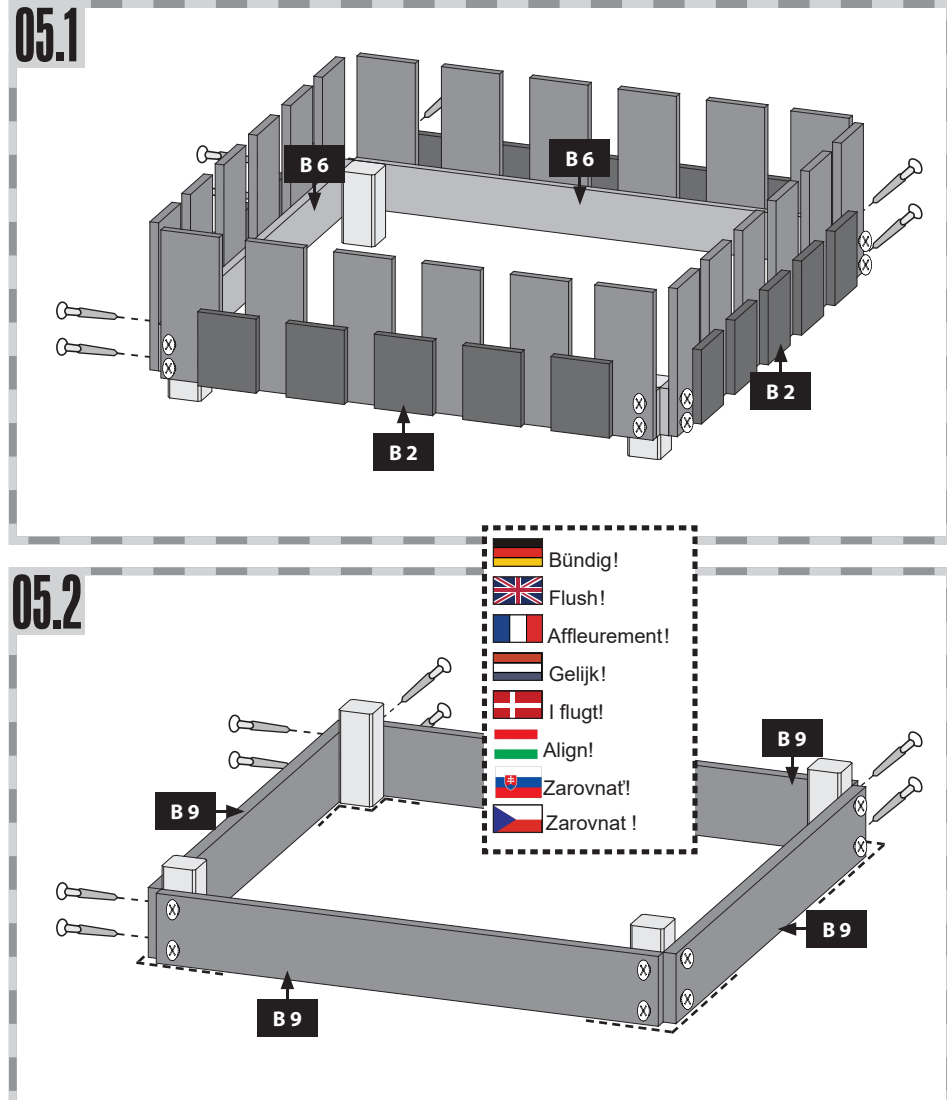
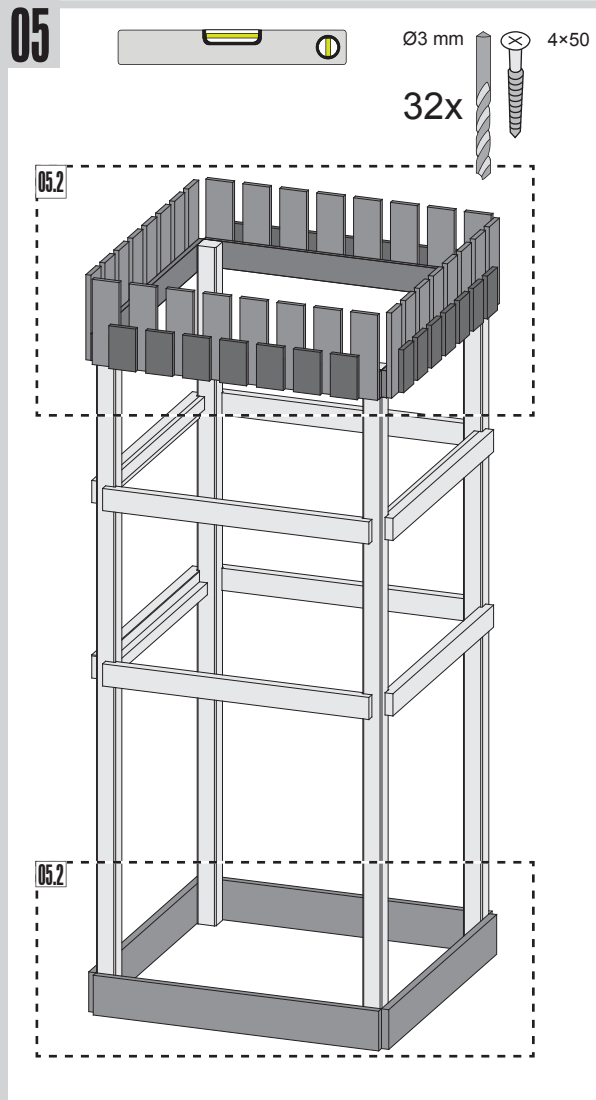

07

Ø3 mm 4x30 Ø5 mm 6x120
60x 4x

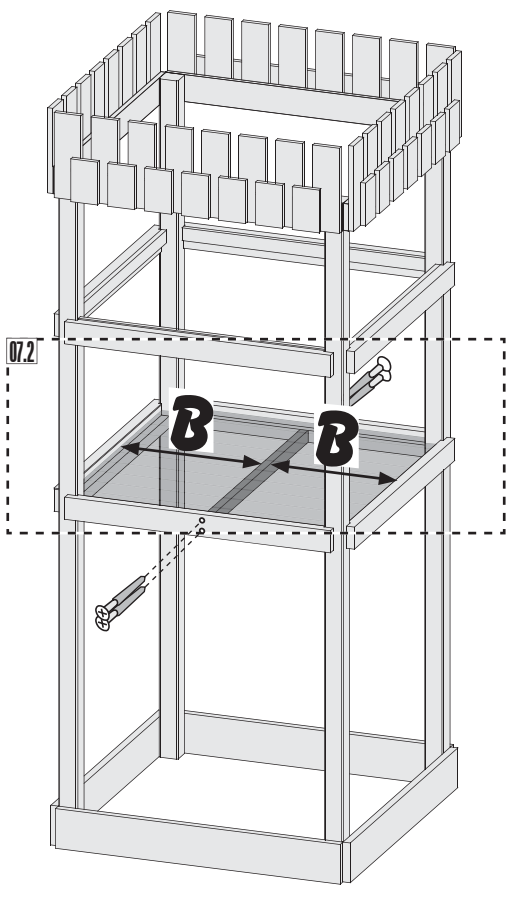

07.1

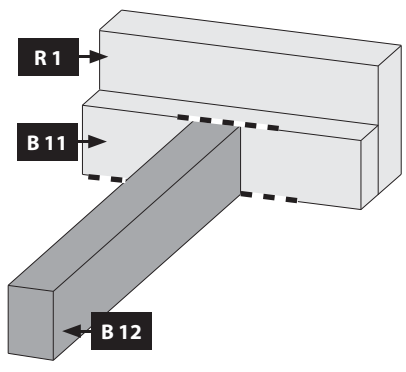

- Bündig!
- Flush!
- Affleurement!
- Gelijk!
- I flugt!
- Align!
- Zarovnat!
- Zarovnat!

07.2

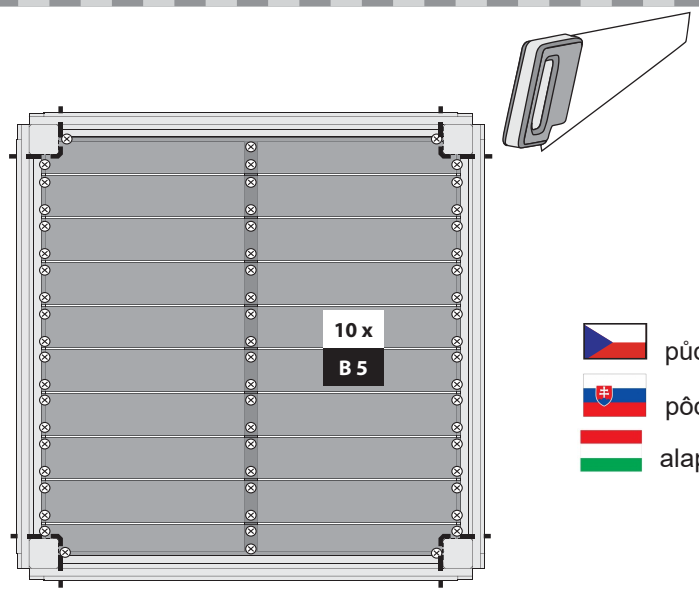

- půdorys
- pôdorys
- alaprész

08

Ø3 mm 4x30
60x

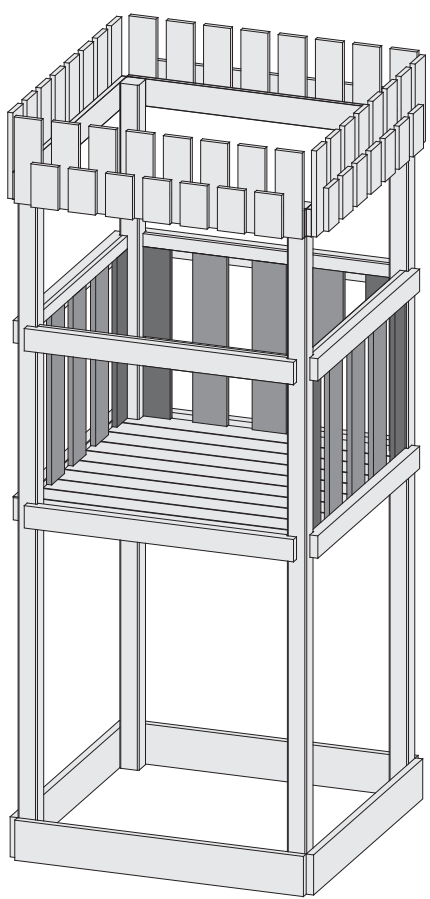

08.2

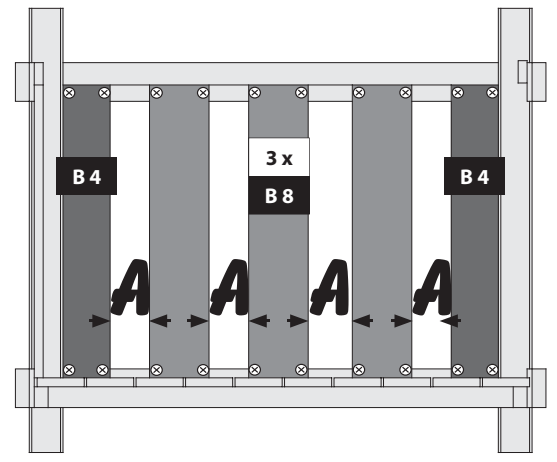

- Boční panel a zadní stěna
- Bočný panel a zadná stena
- Oldalsó panel és hátsó fal
- uvnitř
- vnútri
- belül

09





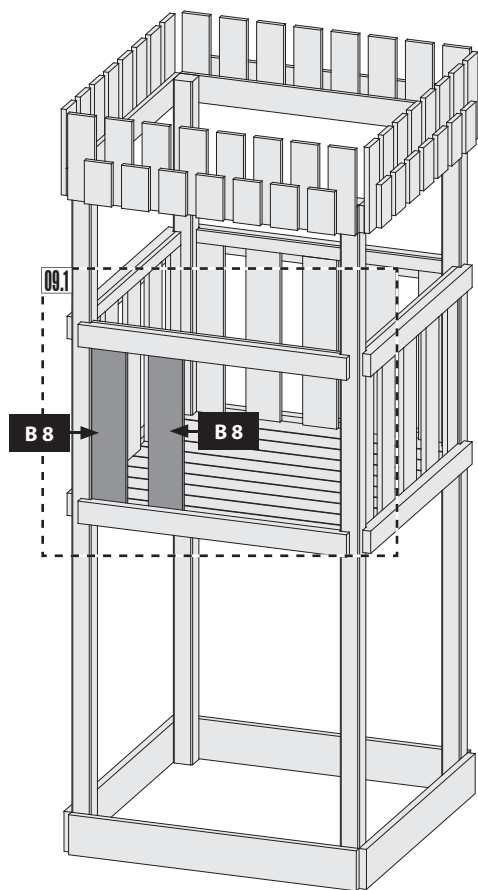
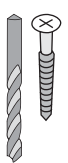

Ø3 mm 4x30

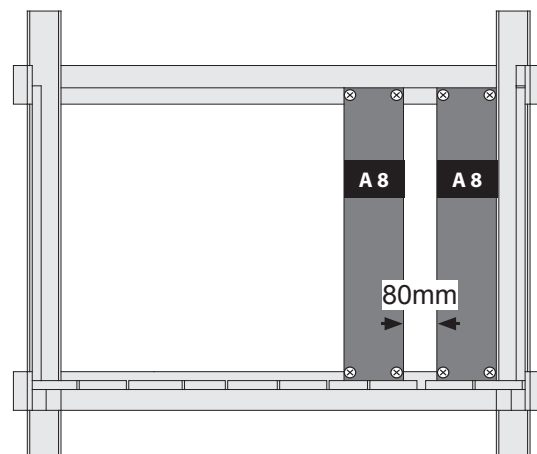
8x



09.1



- | | |
|--|--|
|  přední |  uvnitř |
|  predné |  vnútri |
|  elülső |  belül |

10

Ø8 mm 6x120

8x

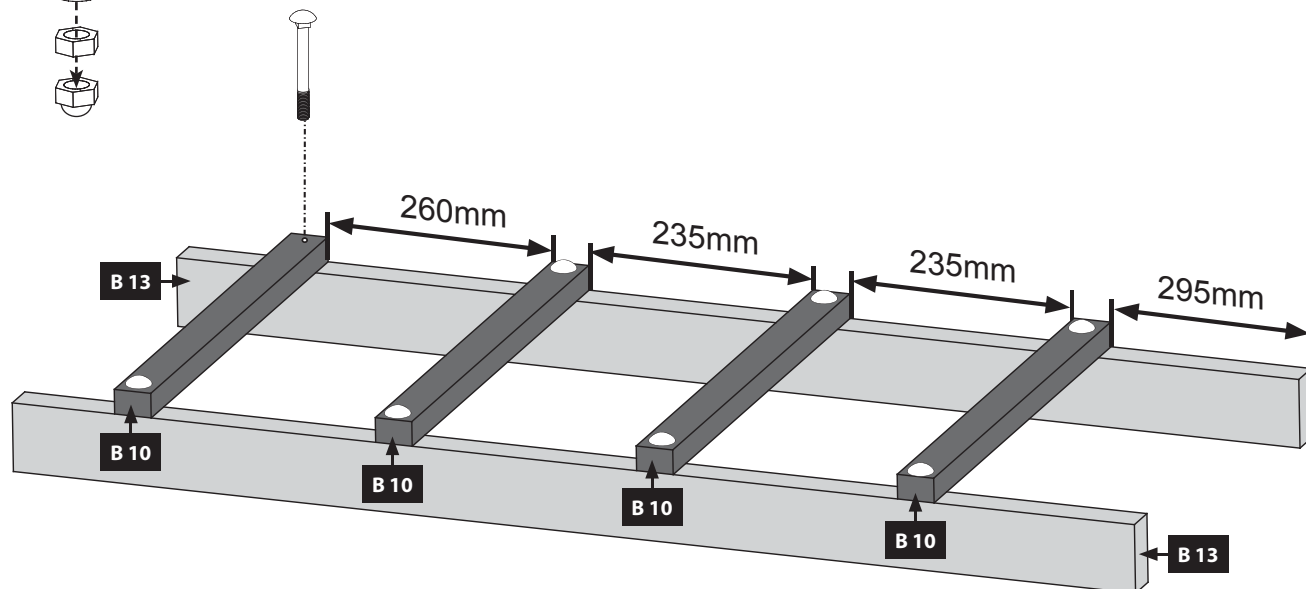
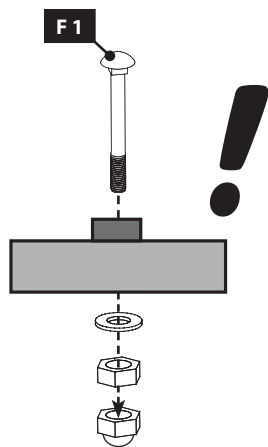
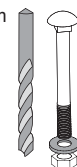
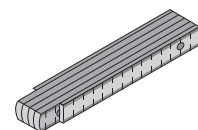

Ø5 mm 6x120
4x

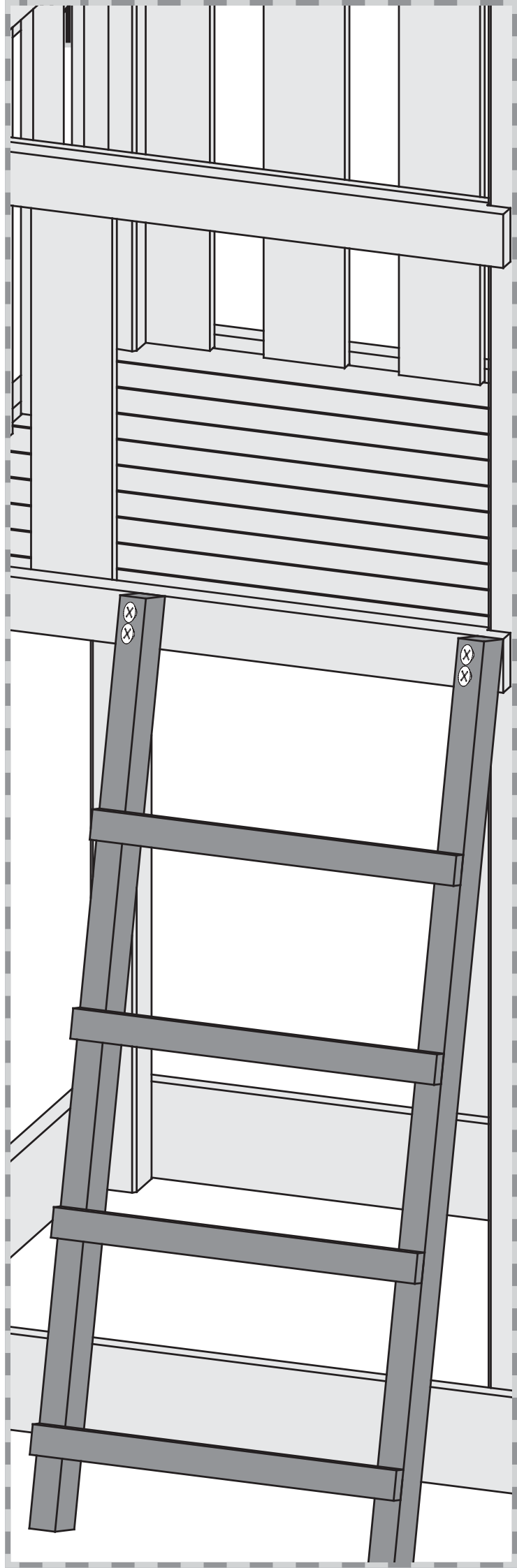
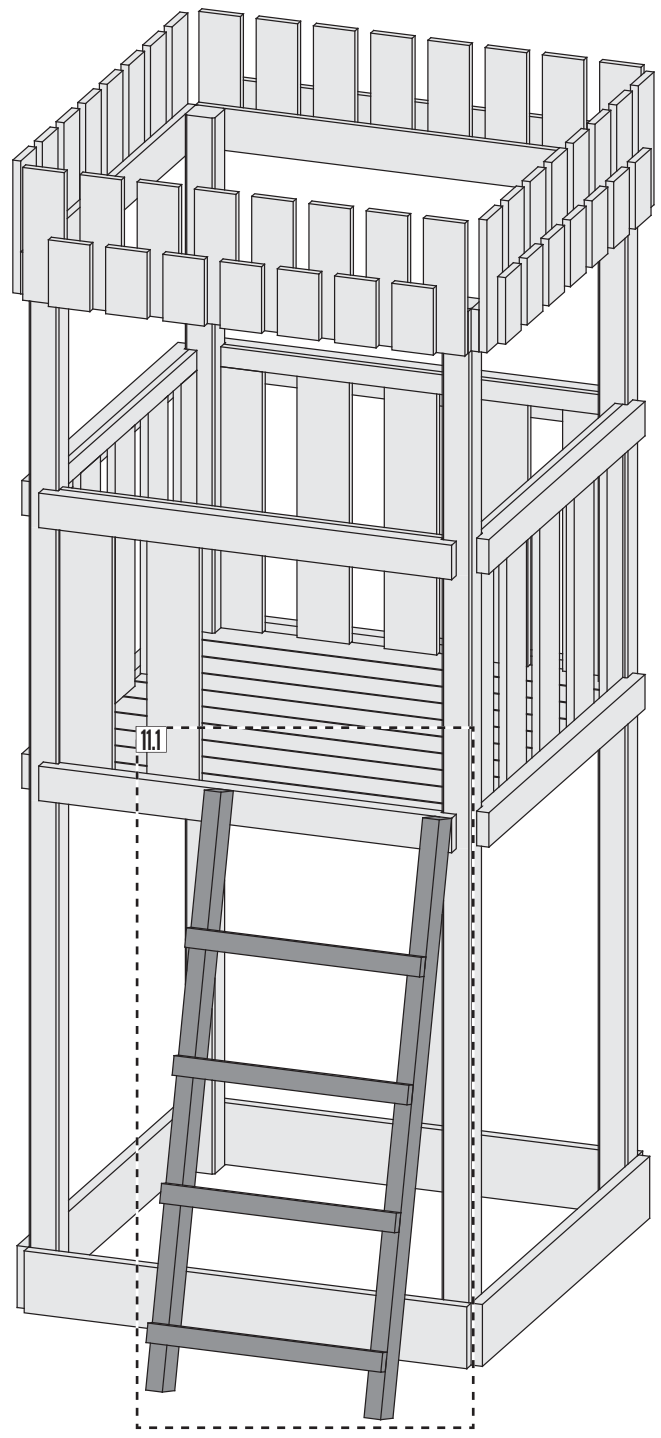
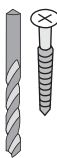

12

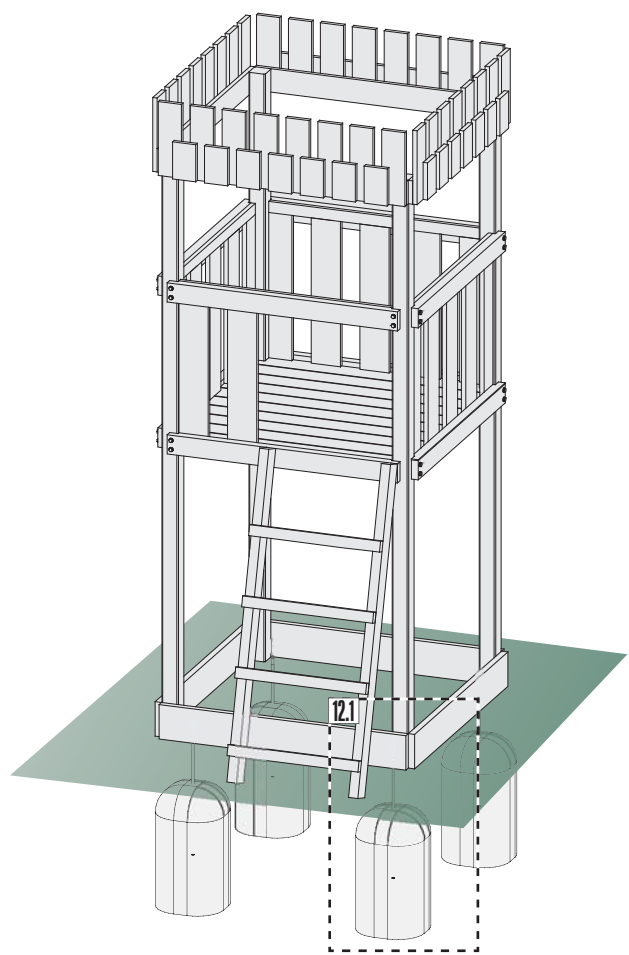

12.1

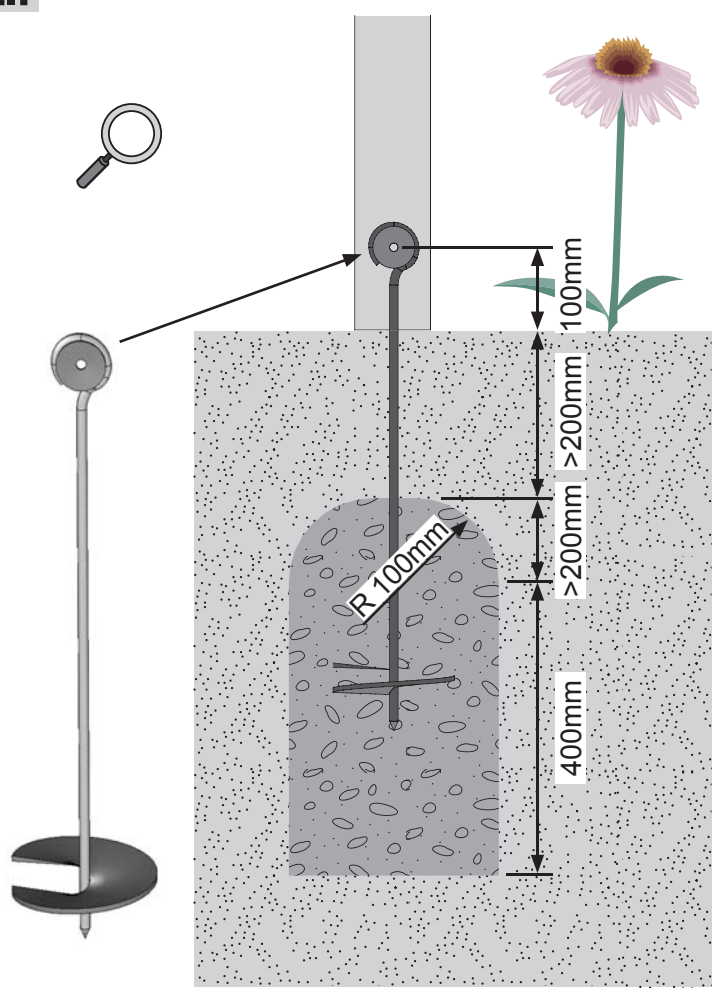

13.1-1

Ø5mm

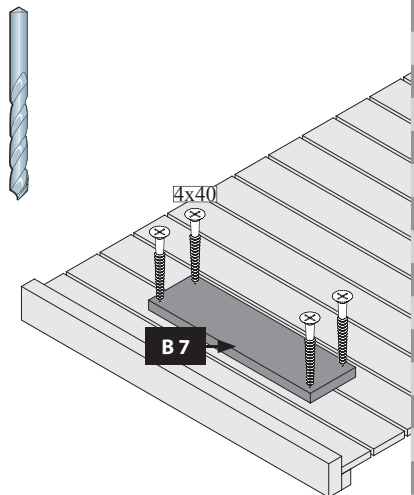

13

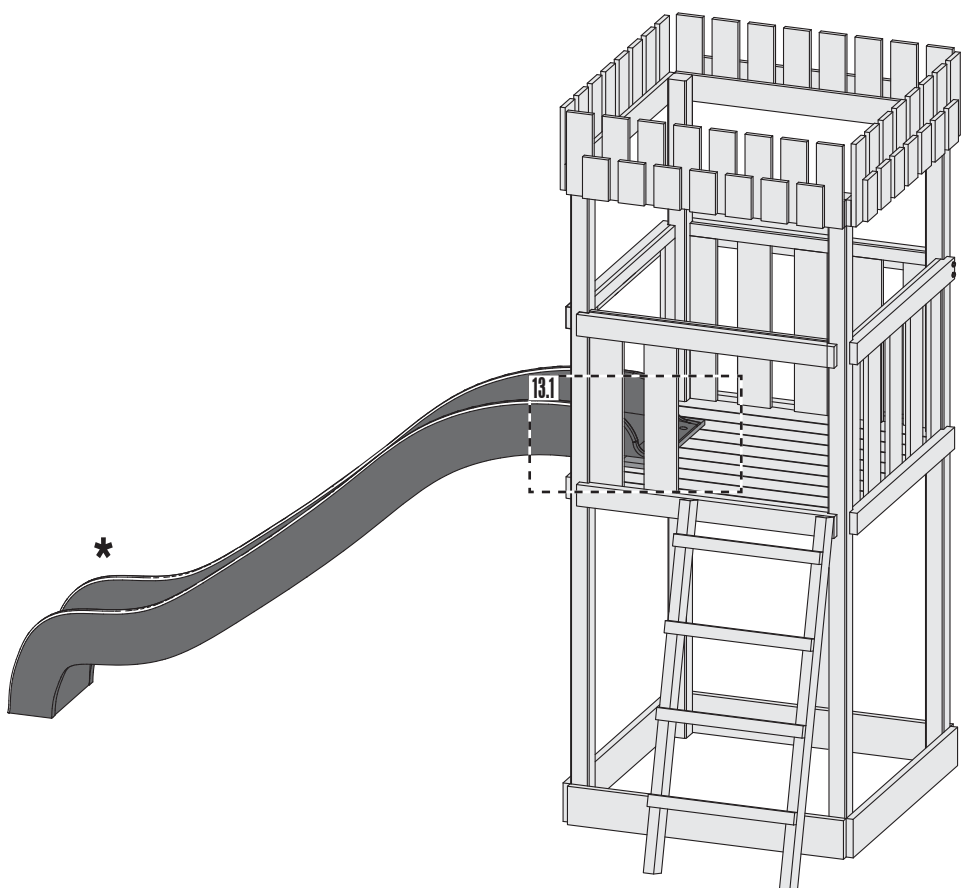

13.1-2

Ø5mm

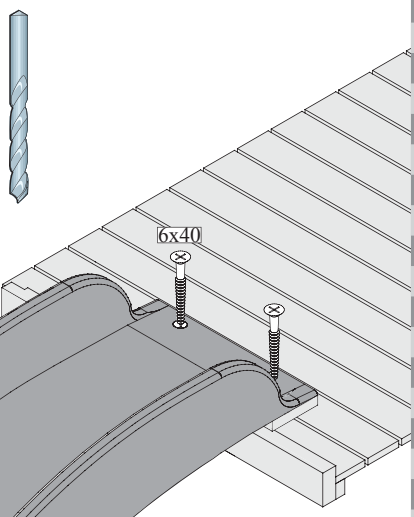

88986

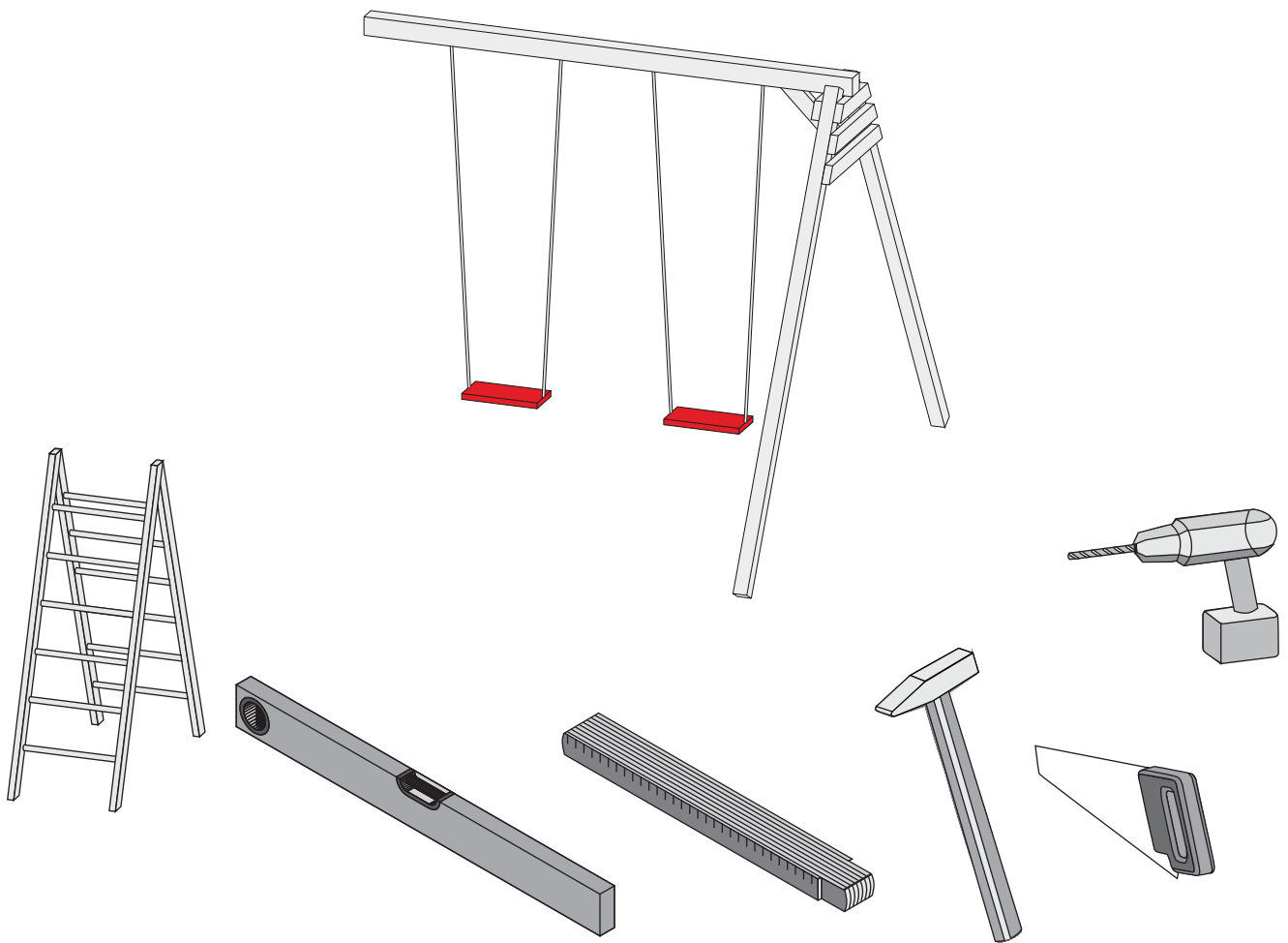

 **Aufbauanleitung**

 **Building Instructions**

 **Notice de montage**

 **Montagehandleiding**

 **Montagevejledning**

 **Instrucciones de construcción**

 **Istruzioni per il montaggio**

 **Montážní návod**

 **Montážny návod**

 **Telepítési utasítások**



Vergleichen Sie zuerst die Material-liste mit Ihrem Paketinhalt! Bitte haben Sie Verständnis, dass Beanstandungen nur im nicht aufgebauten Zustand bearbeitet werden können!



Vergelijk eerst de lijst van materialen met de inhoud van uw pakket! Reclamaties kunnen alleen in behandeling worden genomen zolang de onderdelen nog niet zijn gemonteerd!



A telepítés megkezdése előtt ellenőrizze a csomag tartalmát!



First compare the list of materials with your package contents! Please understand that complaints can be processed in the non-built status only!



Start med at kontrollere materialelisten med indholdet af den leverede pakke! Vi gør venligst opmærksom på at reklamationer kun kan behandles for materialer som ikke er blevet bearbejdet!



Před začátkem montáže zkontrolujte obsah balení! Montážní návod Vám pomůže s identifikací dílů.



Pred začiatkom montáže skontrolujte obsah balenia! Montážny návod Vám pomôže s identifikáciou dielov.



Commencez par comparer la liste du matériel avec le contenu de votre paquet! Sachez que nous traitons uniquement les réclamations concernant le matériel à l'état non monté!



En primer lugar, compare la lista de material con el contenido del paquete. Rogamos entienda que las reclamaciones sólo pueden ser tramitadas antes de montar el objeto!

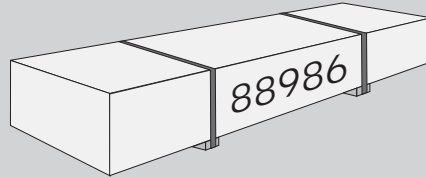

2 x B1	2390 x	68 x	68 mm ID 63813
1 x B2	2390 x	90 x	90 mm ID 81114

2 x C1	400 x	78 x	38 mm ID 81129
1 x C2	473 x	78 x	38 mm ID 86830
1 x C3	546 x	78 x	38 mm ID 1531
1 x C4	692 x	78 x	38 mm ID 86828

4 x H1	ID 45492

2 x S1	ID 45047

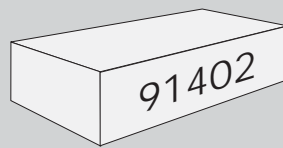

21 x	8 x	80 mm ID 65086

1 x	45 mm	ID 9253

10 x	4 x	30 mm ID 3686

3 x	12 x	180 mm ID 65726
1 x	12 x	200 mm ID 56258

4 x	13 x	37 mm ID 12011

2 x		ID 21292

1 x		ID 1689







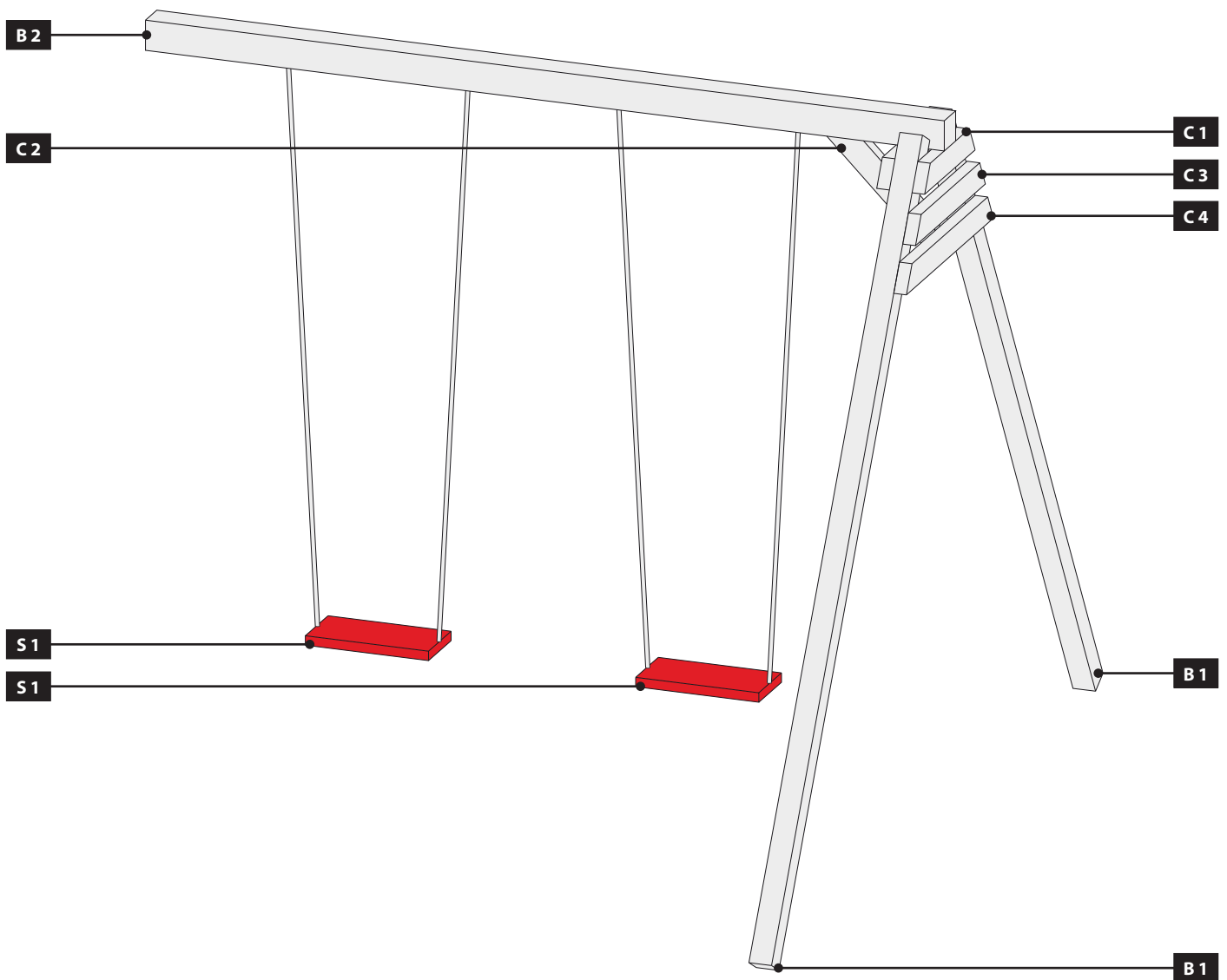

 Výrobek musí být sestaven pouze s vhodnými zemními kotvami!

 Výrobok musí byť zostavený iba s vhodnými zemnými kotvami!

 A terméket csak megfelelő talajhorgonyokkal szabad összeszerelni!





-  Sicherheitsabstand einhalten
-  Houd een veilige afstand
-  Keep the safety distance
-  Gardez une distance de sécurité

-  Dodržujte bezpečnou vzdálenost
-  Dodržujte bezpečnú vzdialenosť
-  Tartson biztonságos távolságot



 Vážený zákazníku, bohužel vám nemůžeme dodat sadu s předvrtanými otvory. Vzhledem k převážně nerovnému podkladu je nutné pilotní otvory vyvrtat během montáže.

 Vážený zákazníku, bohužel vám nemůžeme dodat sadu s předvrtanými otvory. Vzhľadom k prevážne nerovnému podkladu je nutné pilotní otvory vyvrtat během montáže.

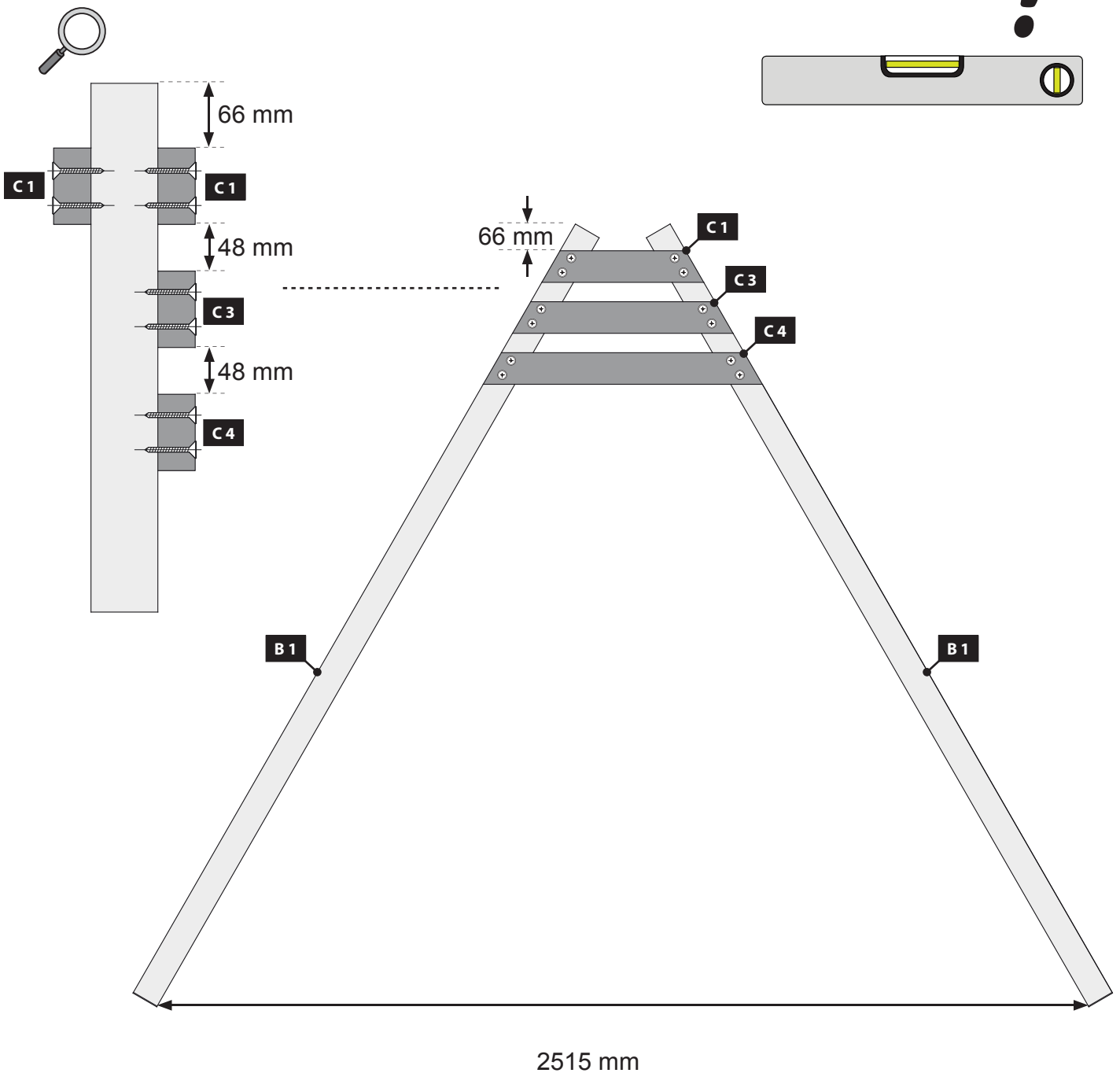
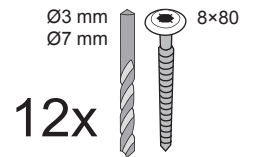
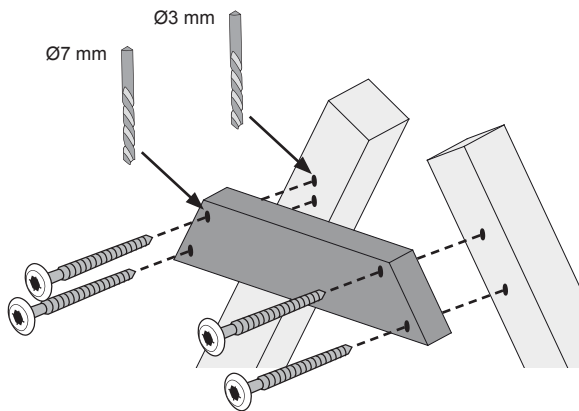
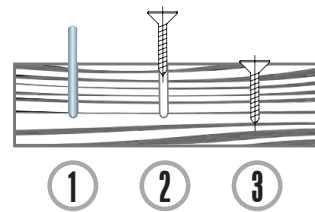

 Tisztelt Vásárló, sajnos nem áll módunkban előfúrt furatokkal ellátott készletet szállítani Önnek. A többnyire egyenetlen talaj miatt az összeszerelés során szükséges a vezetőlýukak fúrása.

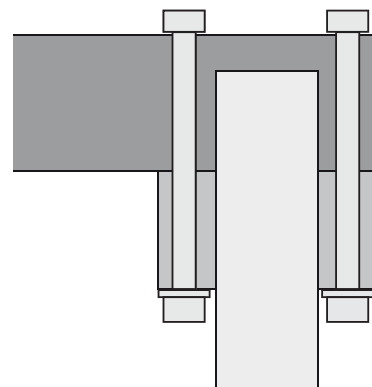
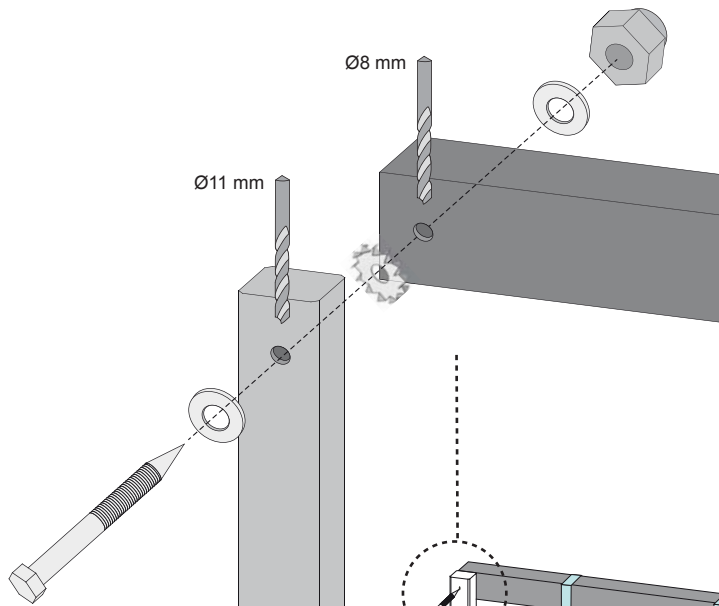
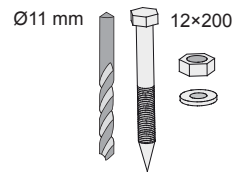
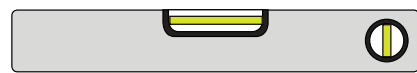
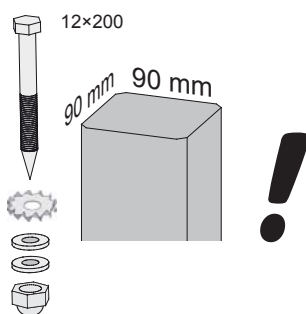
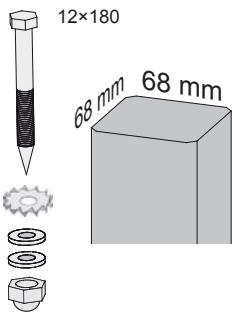

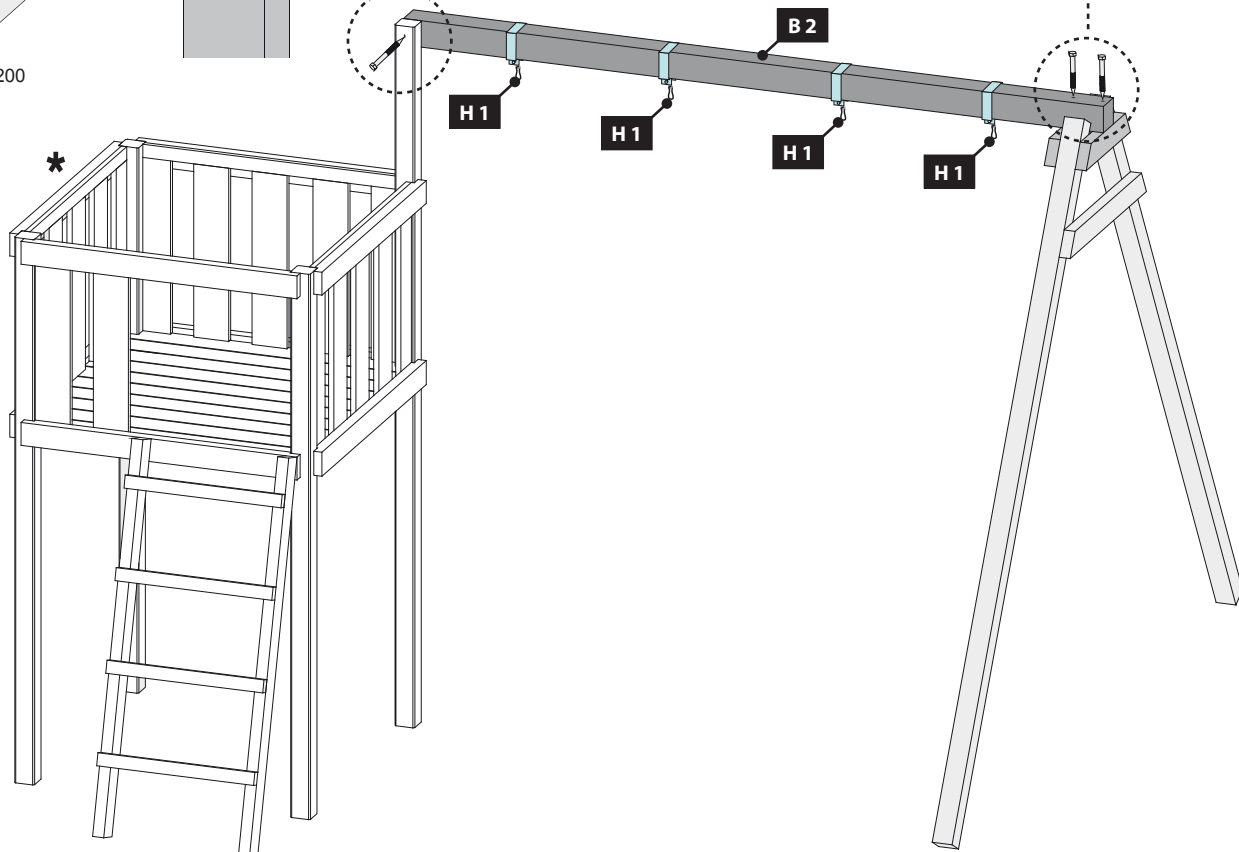

12x180/200



- ***
-  Nicht im Lieferumfang enthalten
 -  Niet bijgeleverd
 -  Not included
 -  Non comprises dans la livraison
 -  No forman parte del suministro
 -  V cene nie je zahrnuté
 -  V ceně není zahrnuto
 -  Az ár nem tartalmazza

Ø7 mm 8x80

4x

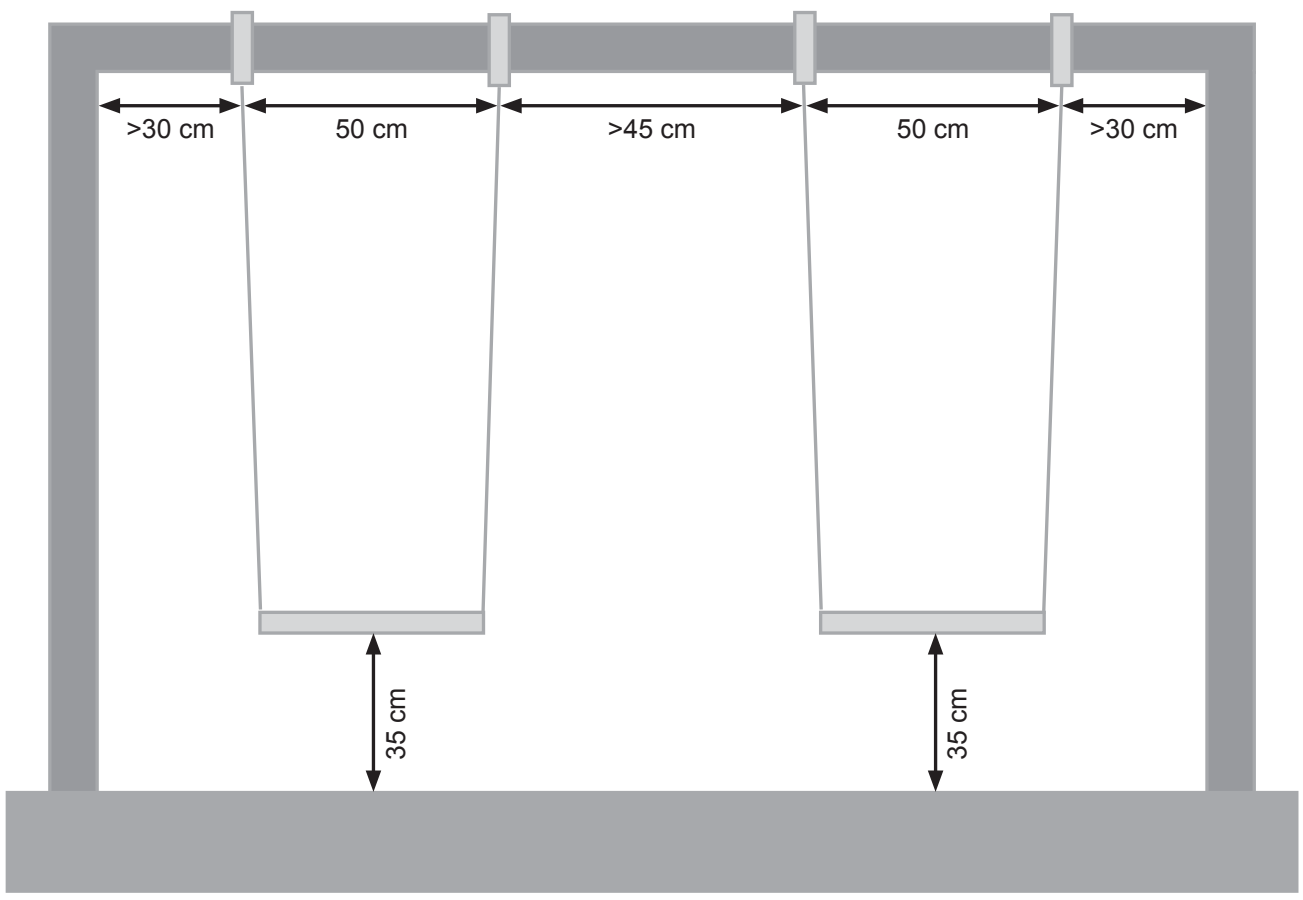
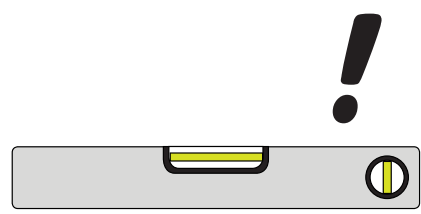
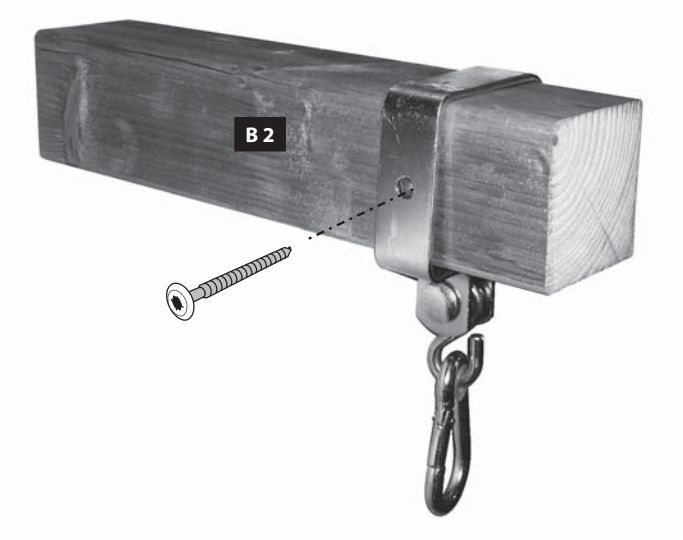
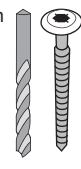

1.

Ø7 mm 3x 8x80

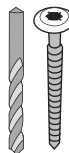
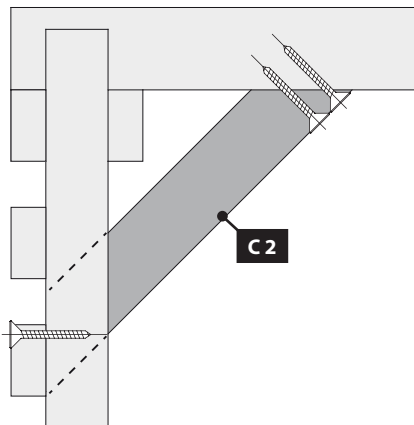
2.

2x 8x 8x 4x30

- *
-  Nicht im Lieferumfang enthalten
 -  Niet bijgeleverd
 -  Not included
 -  Non comprises dans la livraison
 -  No forman parte del suministro
 -  V cene nie je zahrnuté
 -  V ceně není zahrnuto
 -  Az ár nem tartalmazza

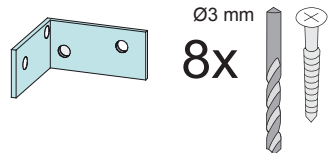
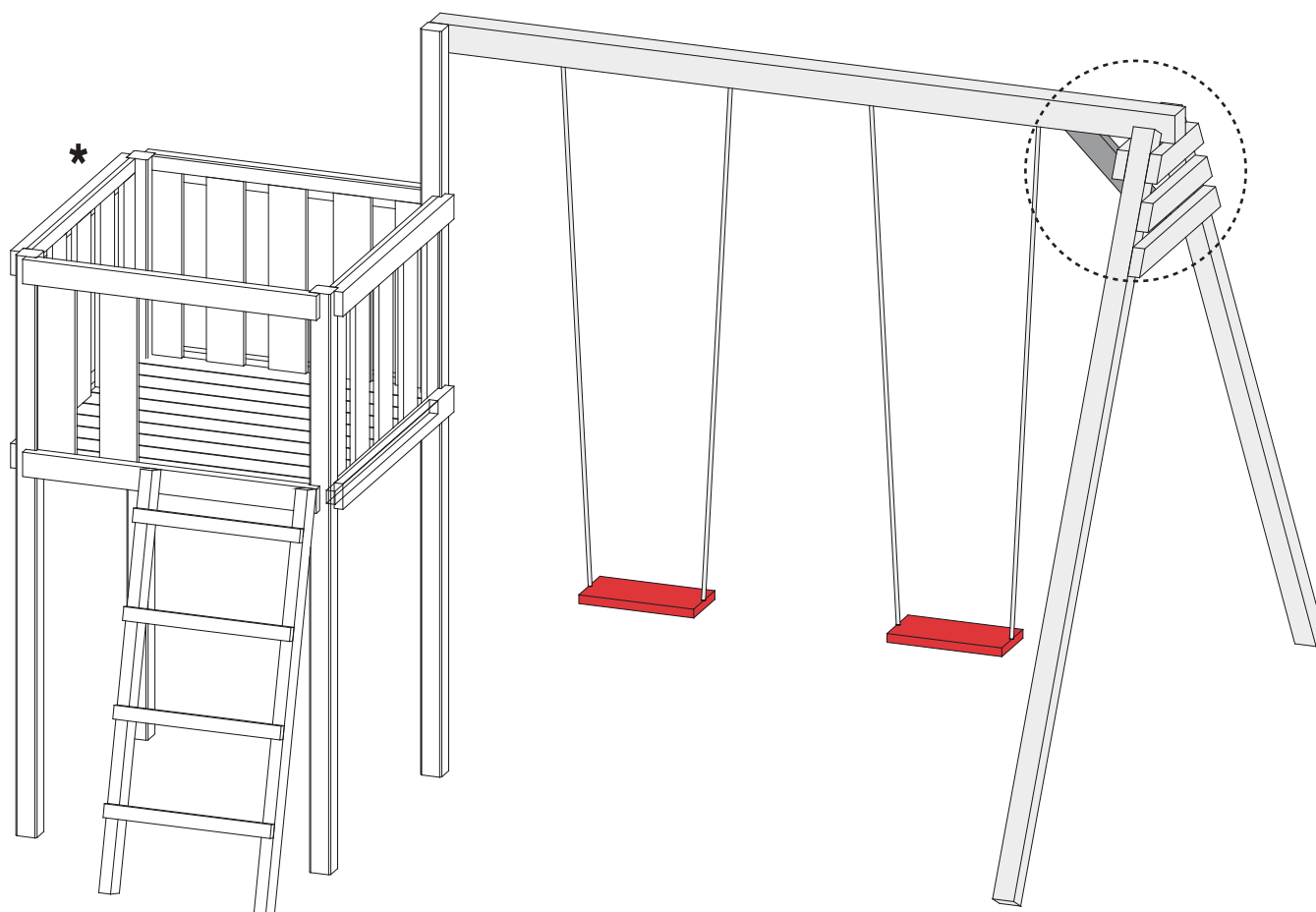
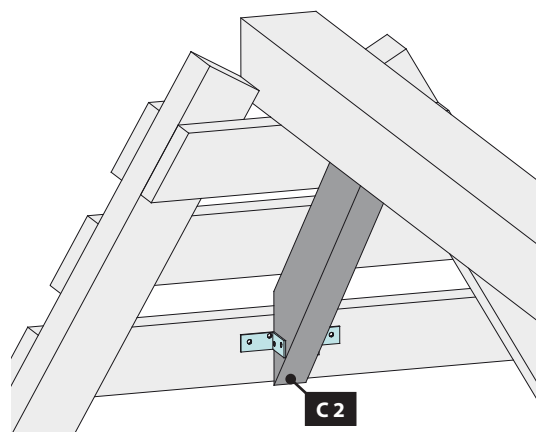
Váš dodavatel / Váš dodávateľ / Az Ön beszállítója



www.lanitgarden.cz

*V případě naléhavých dotazů se obraťte
na naši technickou podporu*

*V prípade naliehavých otázok sa obráťte
na našu technickú podporu*

*Sürgős kérdések esetén kérjük,
forduljon műszaki támogatásunkhoz*

technik@lanitplast.cz